

המרכז הרפואי לגליל
 רפואה מקצועית ואנושית

מקבעים

חברת זו מכילה 64 דפים
 מהדורה 6 -למכרז
 04.12.2018

M 5046PS כהה

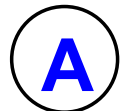

M 5045PS בהיר



M 9021 צוקל אלומניום

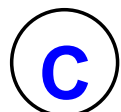

רשימת מקבעים

קנה מידה **FR00** המרכז הרפואי לגליל

מספר	תיאור
FR45	ארון חדר הדרכה 2
FR46	ארון חדר הדרכה 1
FR47	שולחן חדר הדרכה 1
FR48	ארון חדר הדרכה 1
FR49	ארון חדר רופא תורן
FR50	שולחן עבודה רופא תורן
FR51	דלת לכביסה 1
FR52	ארון קטן - חדר רופא
FR53	שולחן חדר רופא
FR54	ארון חדר רופא
FR55	משטח עבודה תרופות
FR56	ארון תרופות
FR57	דלת לכביסה 2
FR58	ארון אחסון אזור מטופלים 3
FR59	ארון מחסן משק 1
FR60	ארון מחסן משק 3
FR61	ארון מחסן משק 2

מספר	תיאור
FR25	PD1 ארון מחסן
FR26	ארון חדר טיפולים 1
FR27	שולחן חדר טיפולים
FR28	ארון חדר טיפולים 2
FR30	ארונית מחקרים
FR31	שולחן עבודה מחקרים
FR32	ארון מחקרים
FR33	צנטרופוגה מחקרים
FR34	ארון מסדרון - אחסון כללי 3
FR35	ארון מסדרון - אחסון כללי 2
FR36	ארון מחסן רפואי 2
FR37	ארון מחסן רפואי 1
FR38	ארון מחסן רפואי 3
FR39	שולחן עבודה מתמחים 1
FR40	שולחן עבודה מתמחים 2
FR42	עמדת אחיות 1
FR42A	עמדת אחיות 1
FR42B	עמדת אחיות 1
FR43	ארון עמדת אחיות 1
FR44	שולחן חדר הדרכה 2

מספר	תיאור
FR01	יחידה לתצוגה אולם המתנה
FR16	PD משטח עבודה
FR17	PD 1 שולחן עבודה
FR18	שולחן עבודה - מרפאה פרטוניהלית
FR19	ארון חדר טיפולים 1
FR20	ארון חדר טיפולים 2
FR21	שולחן עבודה
FR22	PD ארון טיפולים
FR23	PD שולחן קבלה
FR24	PD 2 ארון מחסן

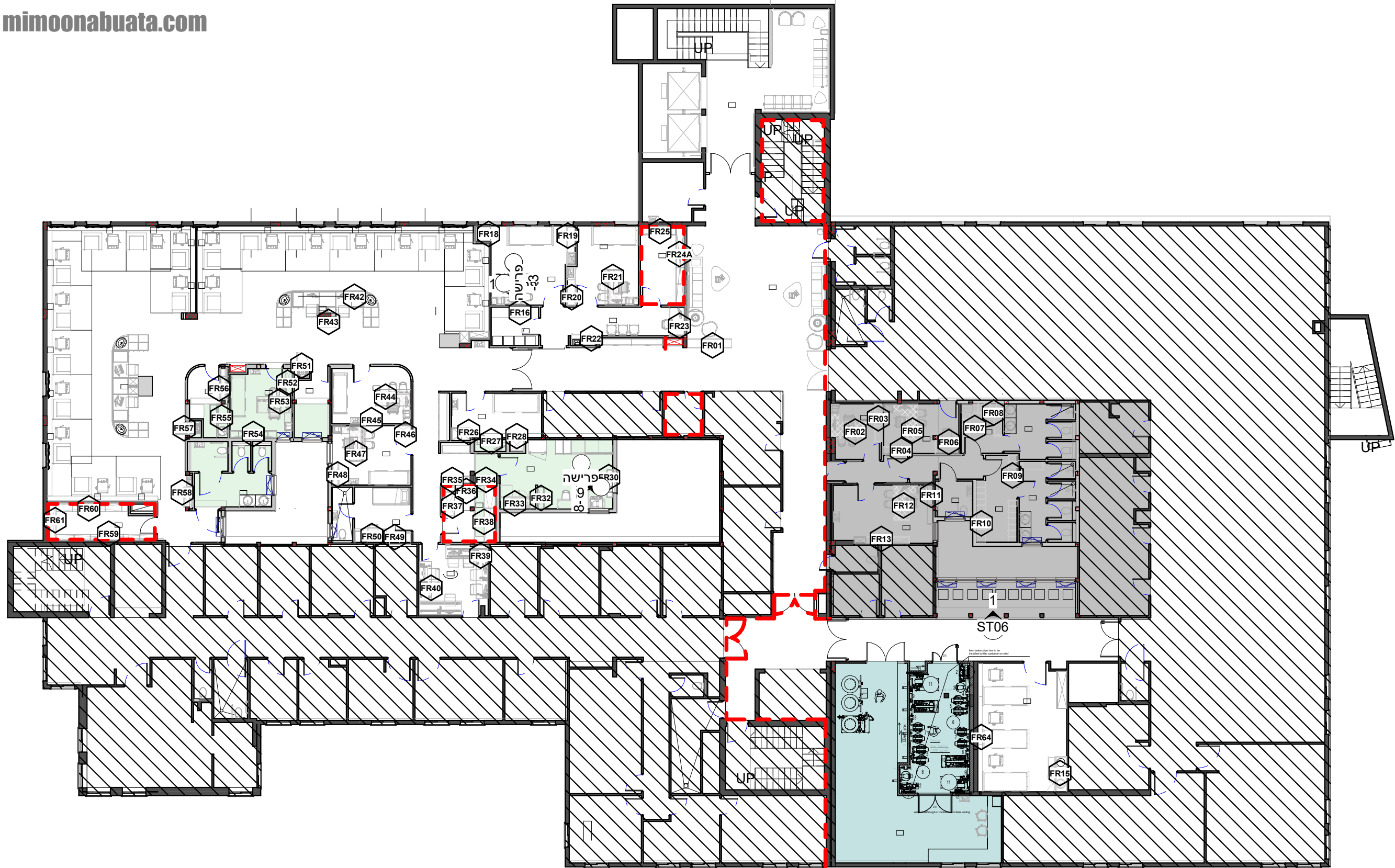

הערות מקבעים:

הערות אלו נוגעות לכל הפריטים ברישמת נגרות אלא אם נידרש אחרת ראה גם הפרט הכללי

- על הקבלן להגיש תכניות ביצוע בקנ"מ 1:1 או לספק דוגמאות ופירזול לאישור האדריכל לפני ביצוע העבודה. עליו לבדוק מידות בשטח ולבדוק כיווני פתיחה לדלתות וחלונות בתכנית העבודה.
- על הקבלן להכין חדר לדוגמא עם דוגמאות הפריטים.
- פרטי ביצוע לפי פרטי האדריכל
- שימוש במספר סוגי וגווי פורמיקה בתוך פריט אחד.
- לרבות שטחים קטנים, חזיתות, מגירות דפנות וקנטים ואחרים.
- גווי פורמיקה לבחירת האדריכל.
- תאום עם קבלן החשמל, מיזוג אוויר ואינסטלציה בקשר לכל הפריטים שהפעלתם קשורה במערכת.
- דלתיות ומגירות יהיו סנדוץ + פורמיקה, מס' מודל לבחירת האדריכל
- קנטים PVC מ"מ, בגוון דלתות, דלתיות ומגירות
- הדפנות הפנימיות של הפריט יהיו גם בגוונים לבחירת האדריכל
- כל הפריטים עשויים מסנדוויץ (עובי לפי תוכנית מפורטת) מצופה פורמיקה בעובי 0.7 מ"מ
- ידיות לרהיטים כדוגמת דומיסיל דגם "ESTAMP 7923" ידית מוט עם רגלית 96 מ"מ.
- משטח פולימרי קשיח כדוגמת "אורטגה" וכיור יצוק דגם לפי מפורט ברשימה
- משטח פולימרי קשיח יבוא עם סינר קידמי של 5 ס"מ ישנם מס' פריטים בהם סינר קידמי יהיה 15 ס"מ.
- אלו פריטים כגוף משטח וכיור רחצה בלבד (ללא ארון) סינר אחורי 10 ס"מ.
- הסינר האחורי יבוצע בכל מקום בו משטח נפגש עם קיר או אלון
- כל הפריטים מקובעים לקירות, סגירות בצצדים ע"י ליסטים עץ בין ארון לקיר.

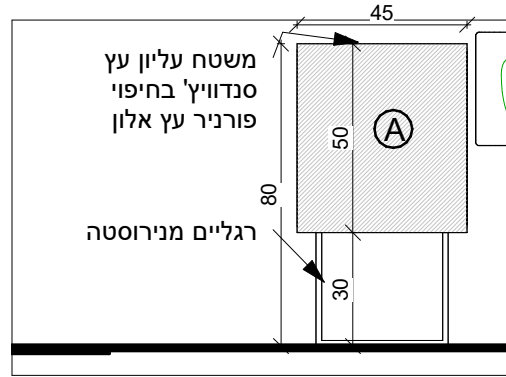

4 ארון המתנה - פרישה 3
1 : 20

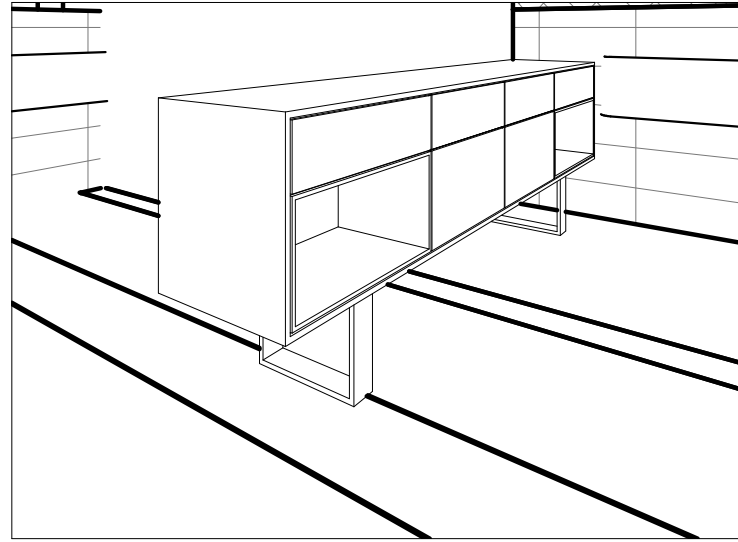

2 ארון המתנה

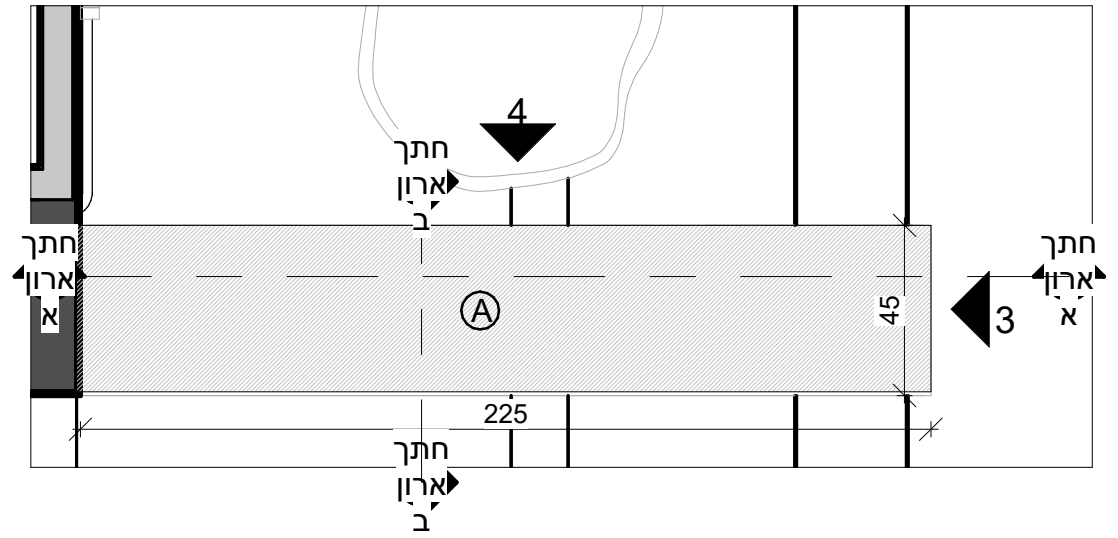

1 ארון תצוגה באולם המתנה
1 : 20

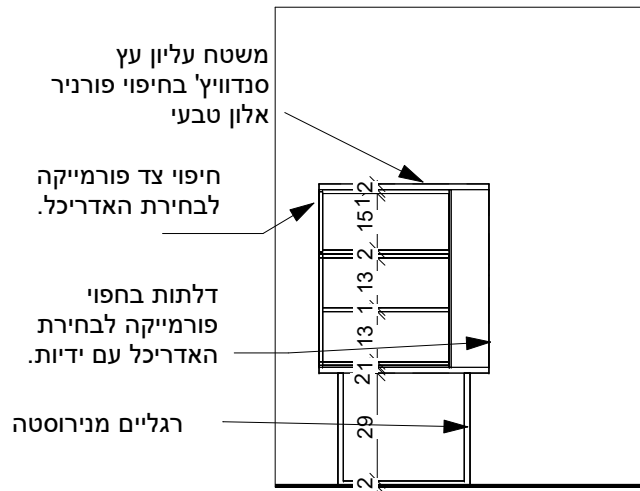

5 חתך ארון ב
1 : 20

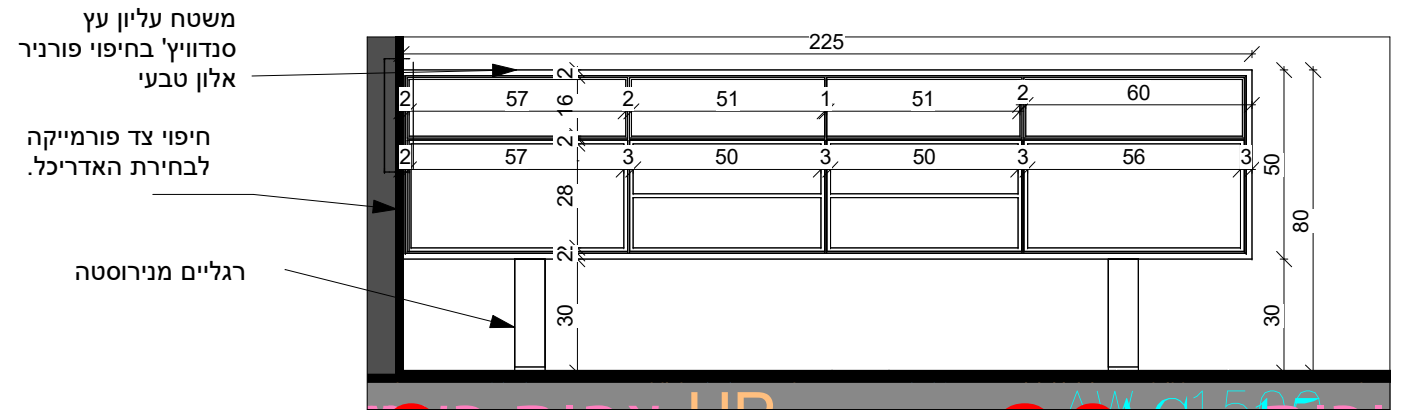

6 חתך ארון א
1 : 20

שם	ארון תצוגה - באולם המתנה
מידות	מידות לפי תכניות
תאור	ארון נמוך כולל 4 יחידות ומשולב 2 יחידת מדפים פתוחים + 4 מגירות + 2 דלתות עם גמר פורניר לבחירת האדריכל. כולל רגליים מנירוסטה לבחירת האדריכל.
פירזול	ידיעות כדוגמת דומיסיל, מסילות וצירים כדוגמת
גמר	פורמיקה, סנדוויץ, עץ טבעי BLUM
פרטים	תכנית מפורטת ופרטים ראה חוברת מקבעים
הערות	על המבצע לבקר מידות וכיווני פתיחה גווני צבע רשימת גווני יש לתאם עם מערכת חשמל תקשורת תמונה תלת מימד להמחשה בלבד לכל סטיה בין ההדמיה והתוכנית/פרישה התוכניות יגברו

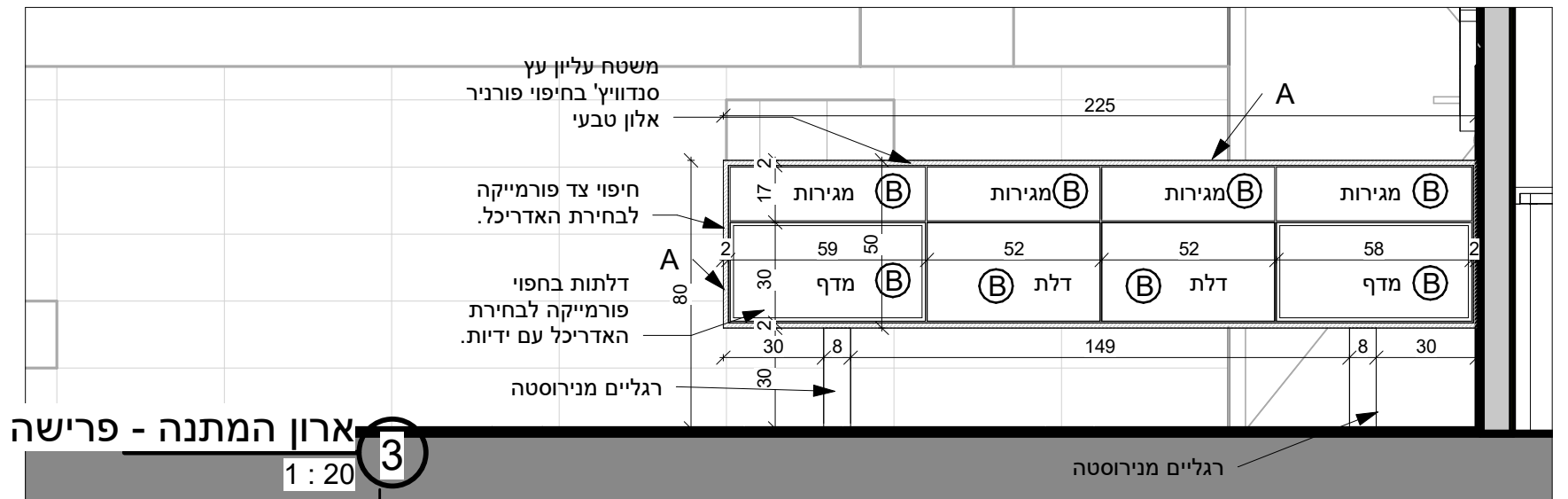

3 ארון המתנה - פרישה
1 : 20

ארון תצוגה באולם המתנה

למכרז

06 - מהדורה - 04.12.2018

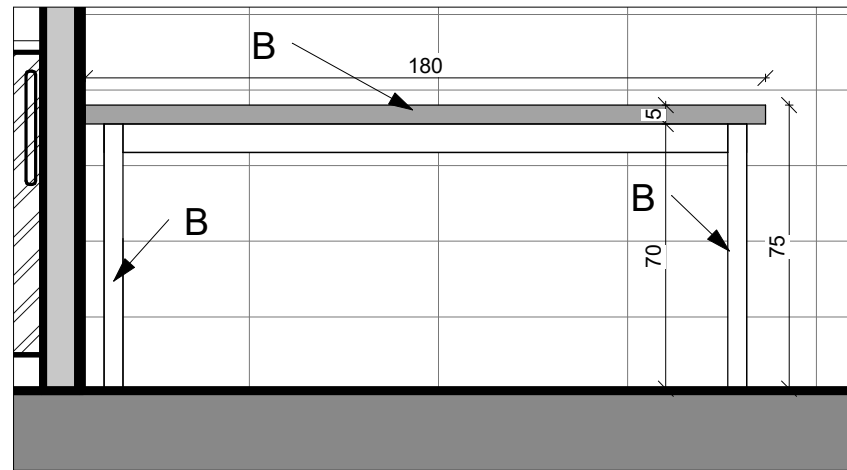

PD משטח עבודה 3
1 : 20

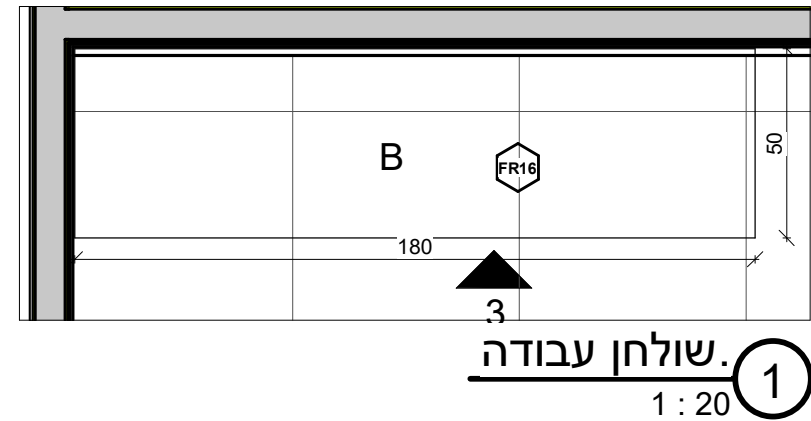

שולחן עבודה 1
1 : 20

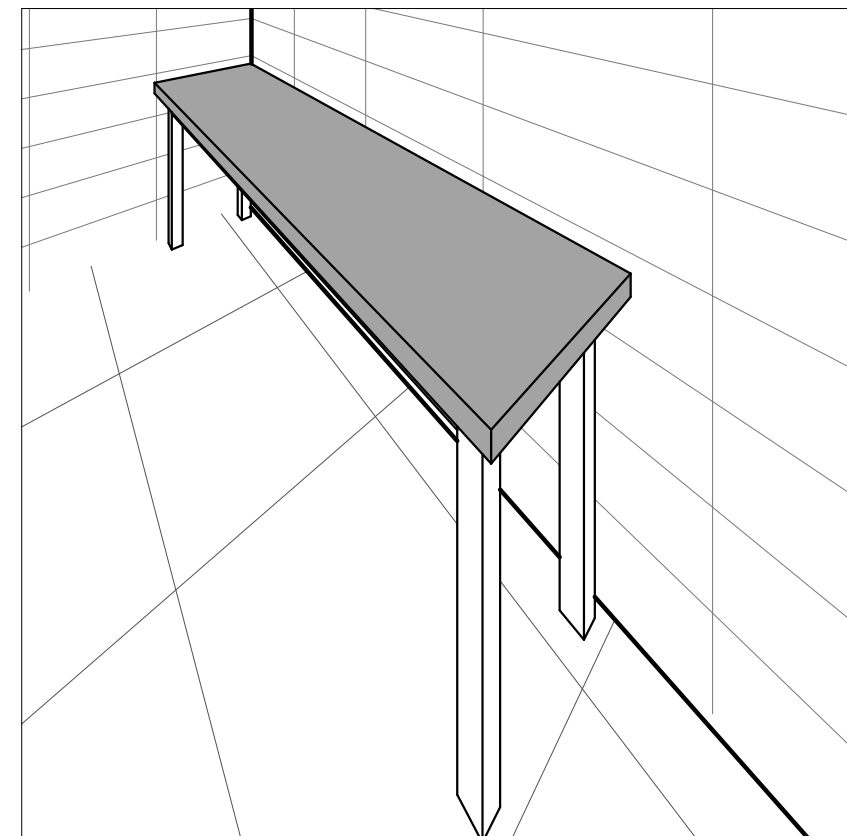

PD משטח עבודה 2

שם	שולחן עבודה
מידות	מידות לפי תכניות
תאור	משטח עבודה עשוי סנדוויץ גמר פורמיקה לבחירת האדריכל
פירזול	ידיות ומנעולי ארון כדוגמת דומיסיל , מסילות וצירים כדוגמת
גמר	פורמיקה , סנדוויץ
פרטים	תכנית מפורטת ופרטים ראה חוברת מקבעים
הערות	על המבצע לבקר מידות וכיווני פתיחה גווני צבע רשימת גוונים יש לתאם עם מערכת חשמל תקשורת

תמונה תלת מימד להמחשה בלבד
לכל סטייה בין ההדמיה והתוכנית/פרישה התוכניות יגברו

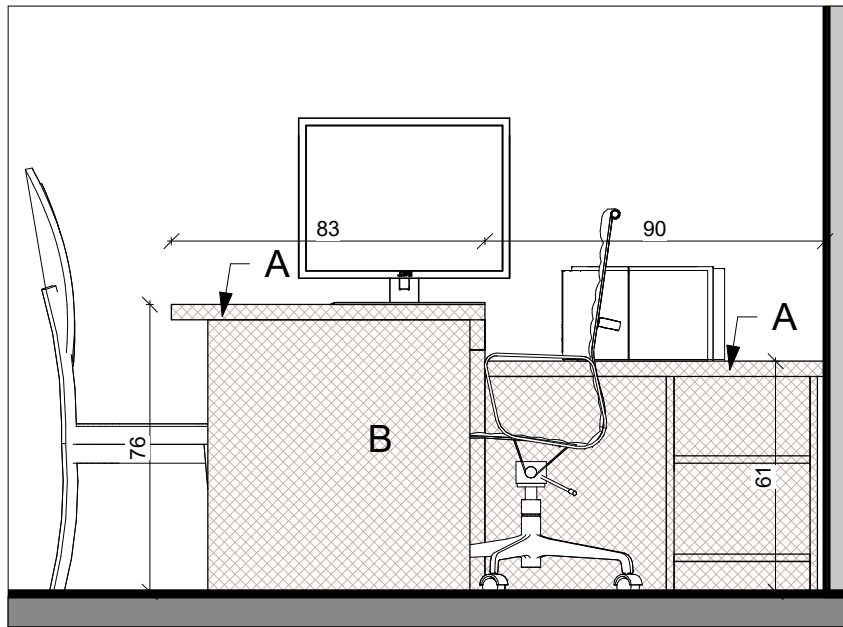

פרישה 1
1 : 20 5

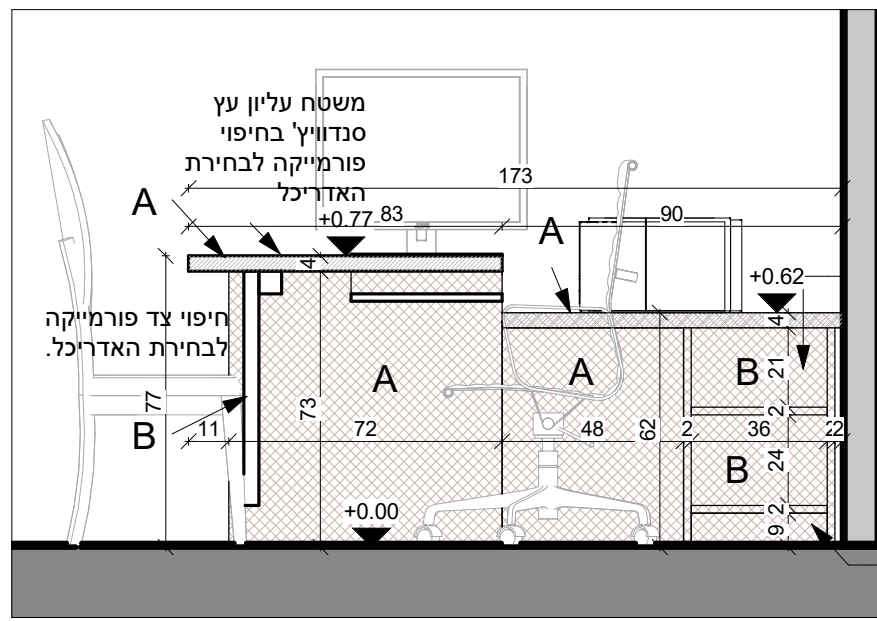

חתך 2-2
1 : 20 2

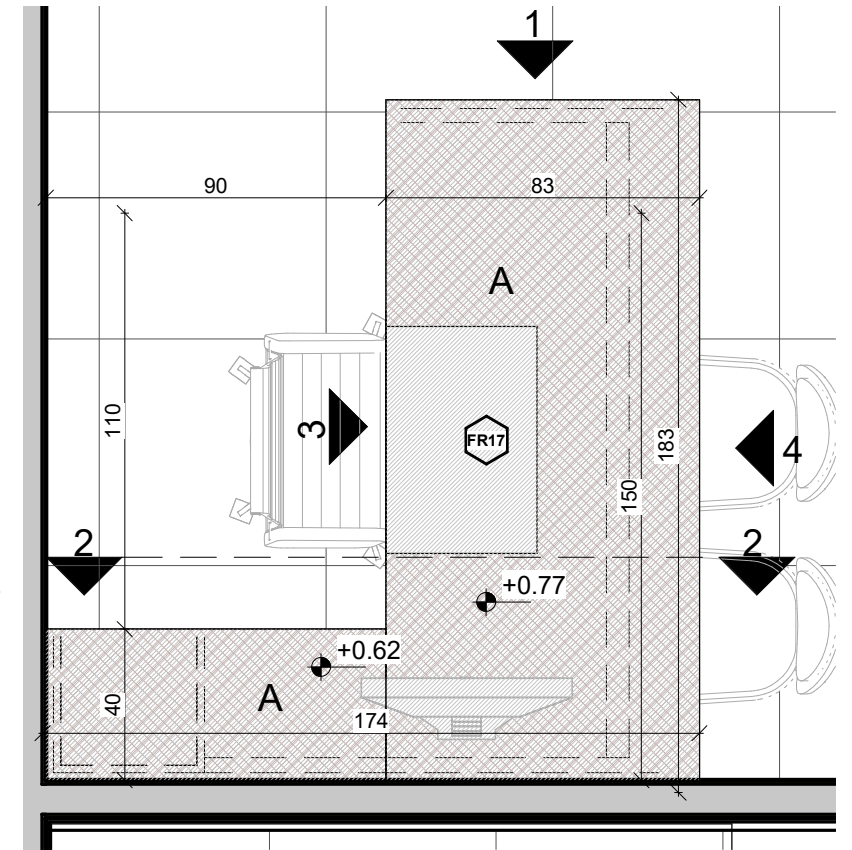

FR17
1 : 20 1

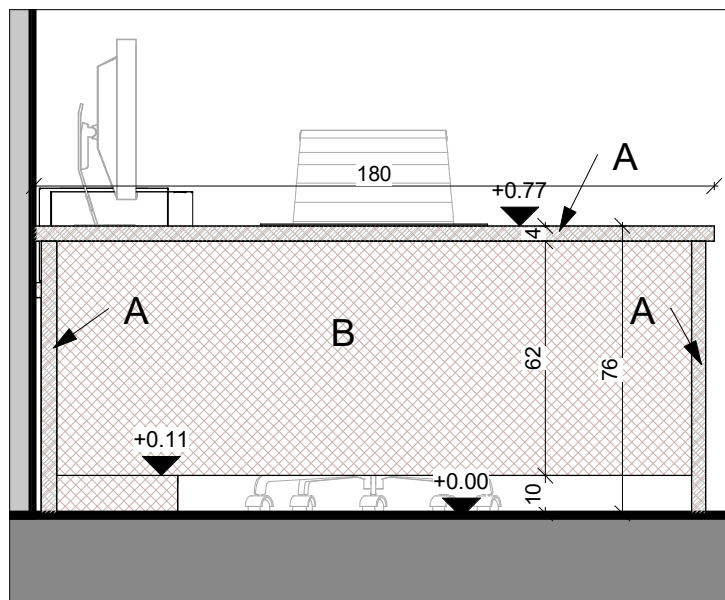

פרישה 4
1 : 20 4

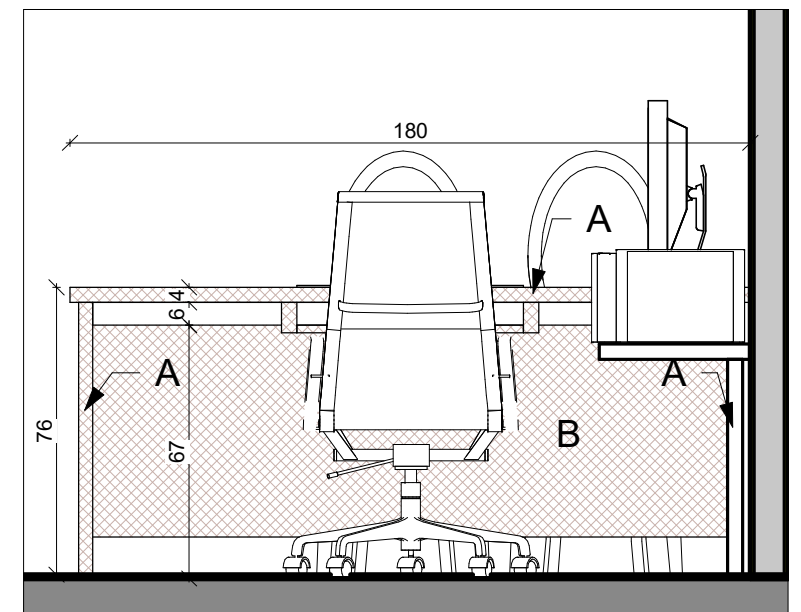

פרישה 3
1 : 20 6

למכרז

06 - מהדורה

04.12.2018

PD 1 שולחן עבודה

קנה מידה 1 : 20

המרכז הרפואי לגליל FR17

שם	PD1 שולחן עבודה
מידות	מידות לפי תכניות
תאור	שולחן עבודה עם יחידת צד נמוכה ומדפים . סגירה מקדימה . גמר פורמיקה לבחירת האדריכל
פירזול	ידיות ומנעולי ארון כדוגמת דומיסיל , מסילות וצירים כדוגמת
גמר	פורמיקה , סנדוויץ BLUM
פרטים	תכנית מפורטת ופרטים ראה חוברת מקבעים
הערות	על המבצע לבקר מידות וכיווני פתיחה גווני צבע רשימת גוונים יש לתאם עם מערכת חשמל תקשורת

תמונה תלת מימד להמחשה בלבד

לכל סטיה בין ההדמיה והתוכנית/פרישה התוכניות יגברו

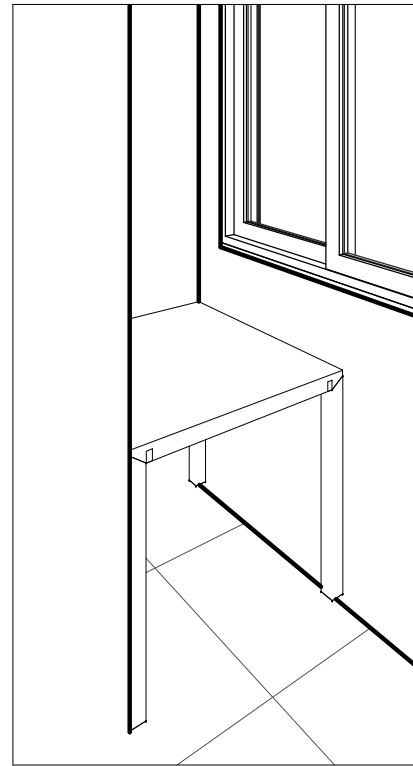

2 PD שולחן

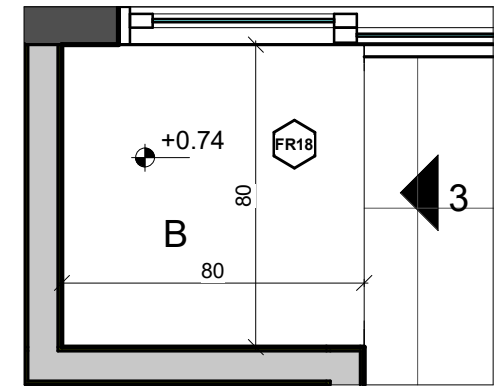

1 שולחן עבודה -מרפאה פרטוניאלית
1 : 20

שם	שולחן עבודה - מרפאה פרטוניאלית
מידות	מידות לפי תכניות
תאור	שולחן עבודה , גמר פורמיקה לבחירת האדריכל
פירזול	ידיות ומנעולי ארון כדוגמת דומיסיל , מסילות וצירים כדוגמת BLUM
גמר	פורמיקה , סנדוויץ
פרטים	תכנית מפורטת ופרטים ראה חוברת מקבעים
הערות	על המבצע לבקר מידות וכיווני פתיחה גווני צבע ראה רשימת גוונים יש לתאם עם מערכת חשמל תקשורת תמונה תלת מימד להמחשה בלבד לכל סטיה בין ההדמיה והתוכנית/פרישה התוכניות יגברו

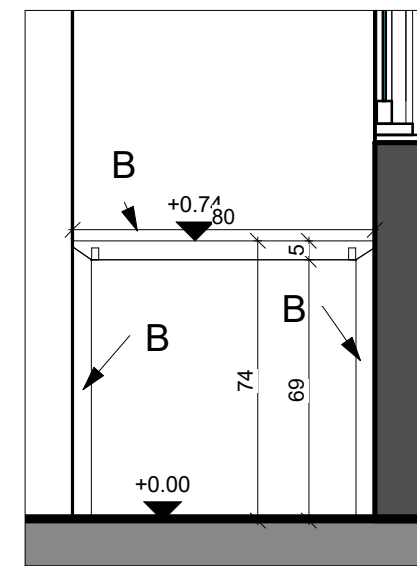

3 פרישה-3
1 : 20

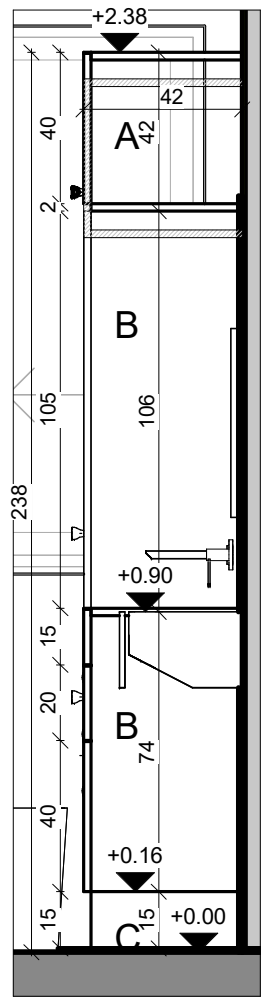

חתך 4-4
1 : 20

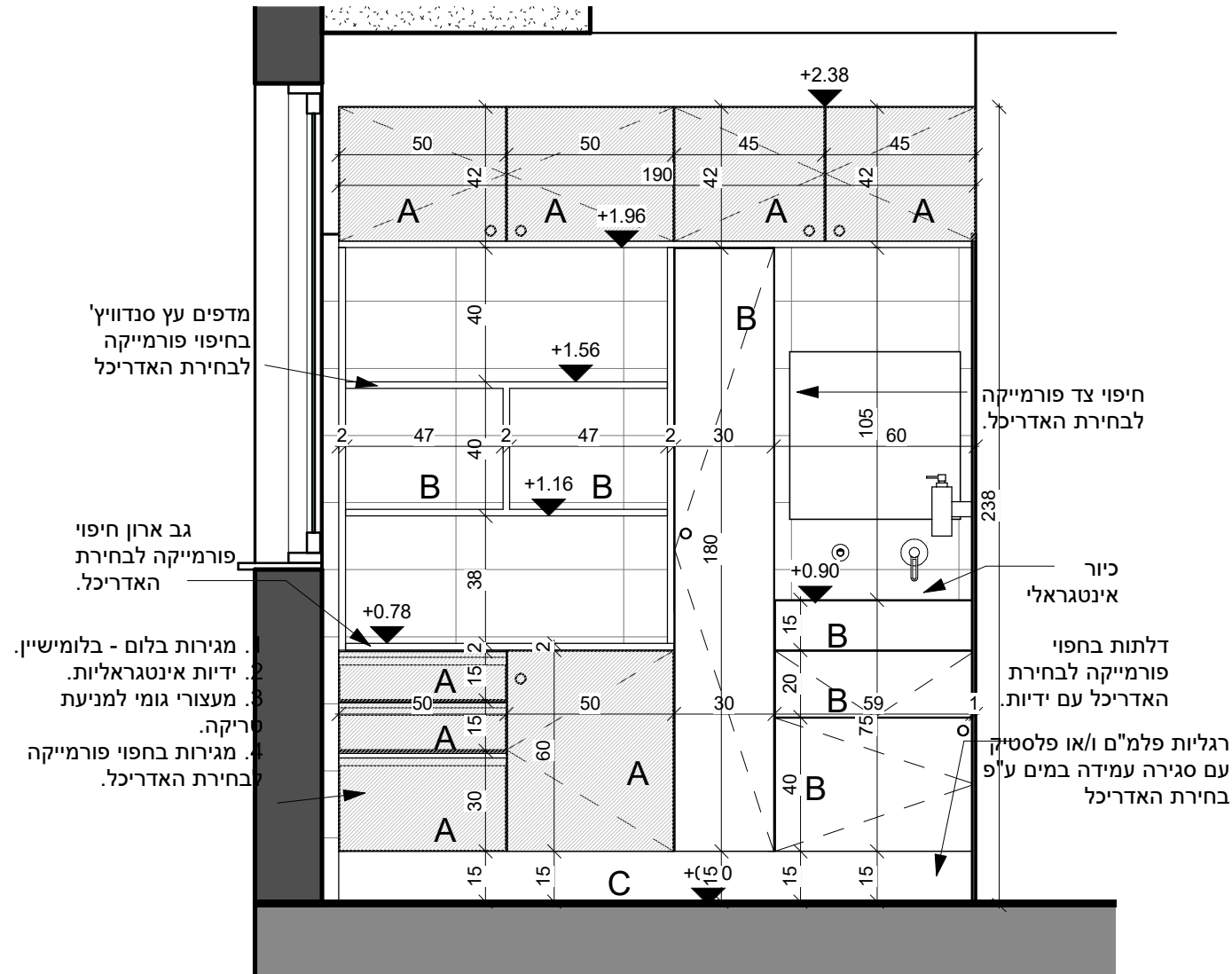

פרישה-2
1 : 20

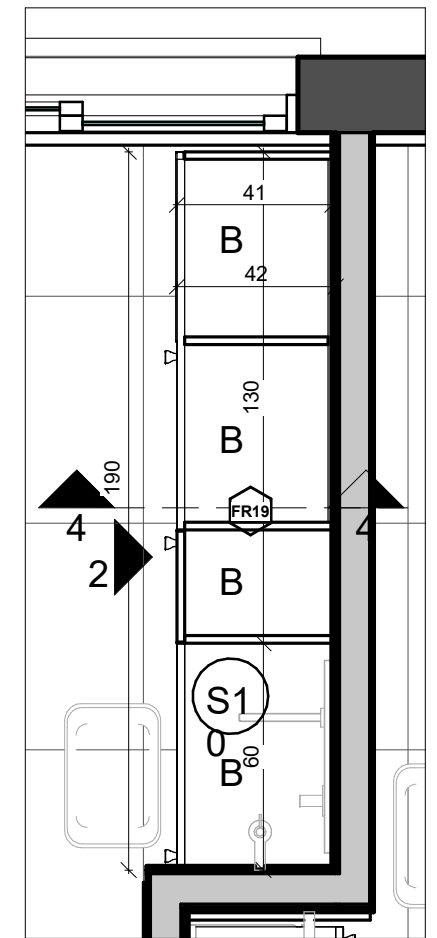

ארון חדר טיפולים
1 : 20

שם	ארון חדר טיפולים כולל קלאפות
מידות	מידות לפי תכניות
תאור	. ארון חדר טיפולים. משולב ארוניות מדפים פתוחים מגירות ויחידת כיור+קלאפות עשוי סנדוויץ גמר פורמייקה לבחירת האדריכל
פירזול	ידיות אינטגרליות + ידיות ומנעולי ארון דומיסיל , מסילות וצירים כדוגמת BLUM
גמר	פורמייקה , סנדוויץ
פרטים	תכנית מפורטת ופרטים ראה חוברת מקבעים
הערות	על המבצע לבקר מידות וכיווני פתיחה גווני צבע ראה רשימת גוונים יש לתאם עם מערכת חשמל תקשורת תמונה תלת מימד להמחשה בלבד לכל סטייה בין ההדמיה והתוכנית/פרישה התוכנית יגברו

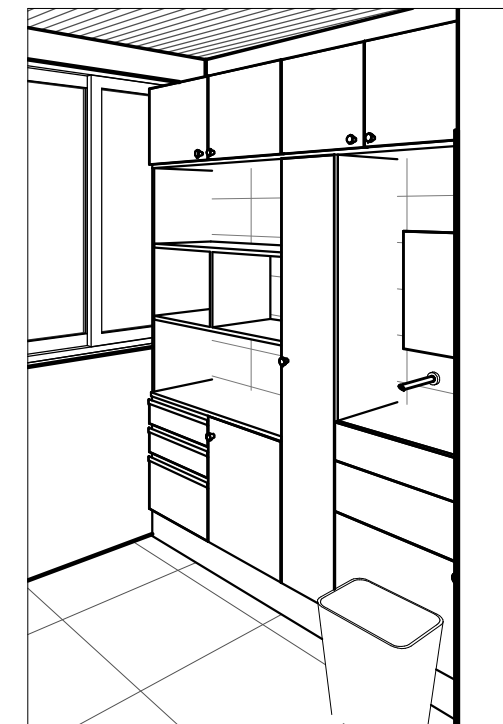

הדמיה להמחשה
3

ארון חדר טיפולים

קנה מידה 1 : 20

המרכז הרפואי לגליל FR19

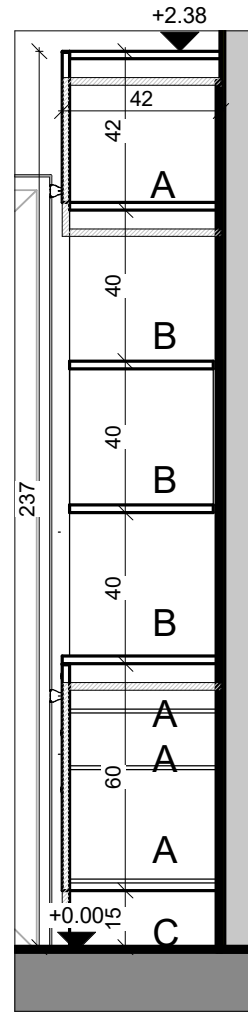
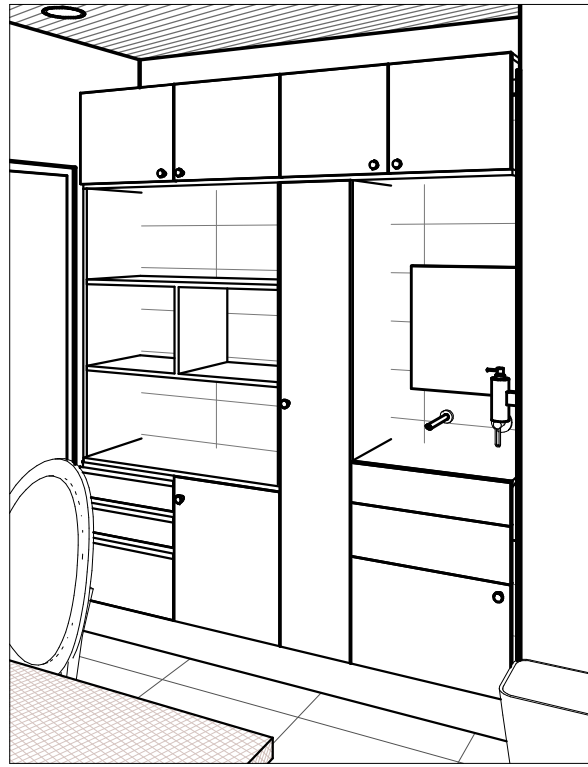

חתך 4-4 1:20 4

- 1. מגירות בלום - בלומישיין.
- 2. ידיות אינטגרליות.
- 3. מעצורי גומי למניעת טריקה.
- 4. מגירות בחפוי פורמיקה לבחירת האדריכל.

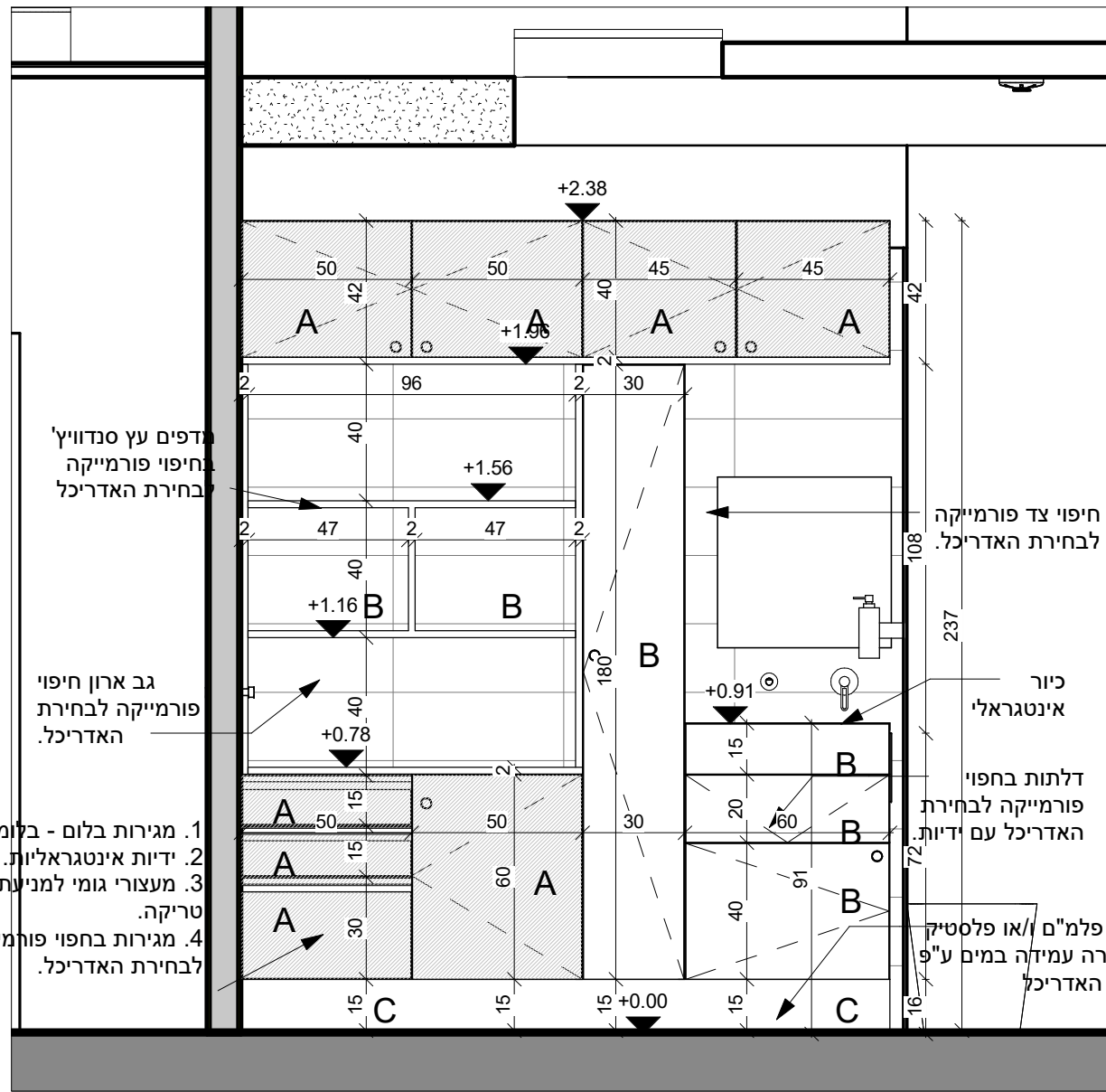

פרישה 2 - 1:20 2

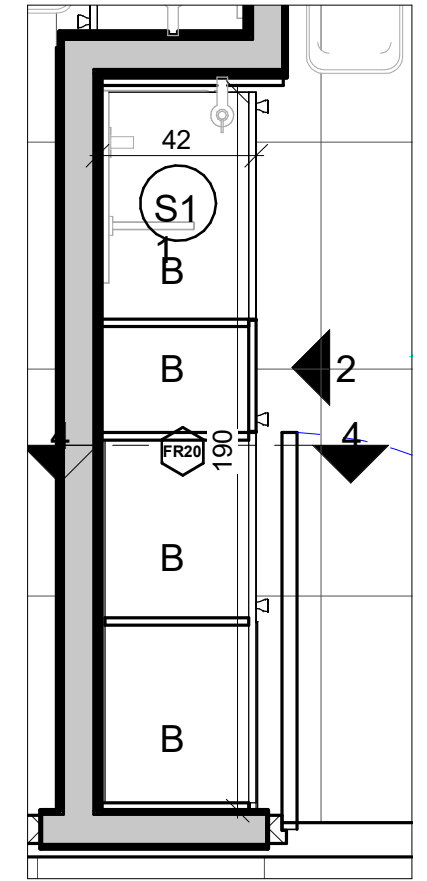

ארון חדר טיפולים 2 1:20 1

שם	ארון חדר טיפולים
מידות	מידות לפי תכניות
תאור	ארון חדר טיפולים. משולב ארוניות מדפים פתוחים מגירות יחידת כיור+קלאפות עשוי סנדוויץ גמר פורמיקה לבחירת האדריכל
פירזול	ידיות אינטגרליות + ידיות ומנעולי ארון כדוגמת דומיסיל, מסילות וצירים כדוגמת
גמר	פורמיקה, סנדוויץ
פרטים	תכנית מפורטת ופרטים ראה חוברת מקבעים
הערות	על המבצע לבקר מידות וכיווני פתיחה גווני צבע ראה רשימת גוונים יש לתאם עם מערכת חשמל תקשורת תמונה תלת מימד להמחשה בלבד לכל סטיה בין ההדמיה והתוכנית/פרישה התוכנית יגברו

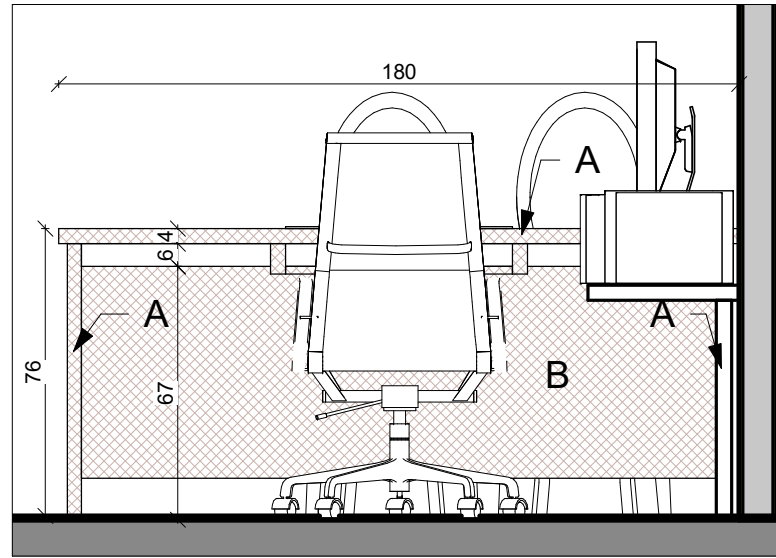

פרישה 3 - 5
1 : 20

מדפים עץ סנדוויץ'
בחיפוי פורמייקה
לבחירת האדריכל

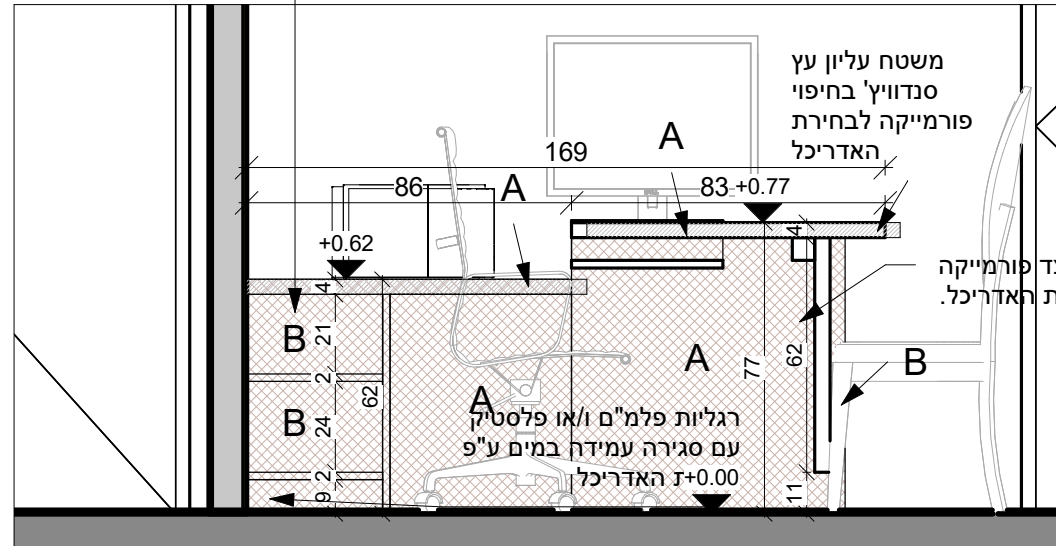

חתך 2-2 2
1 : 20

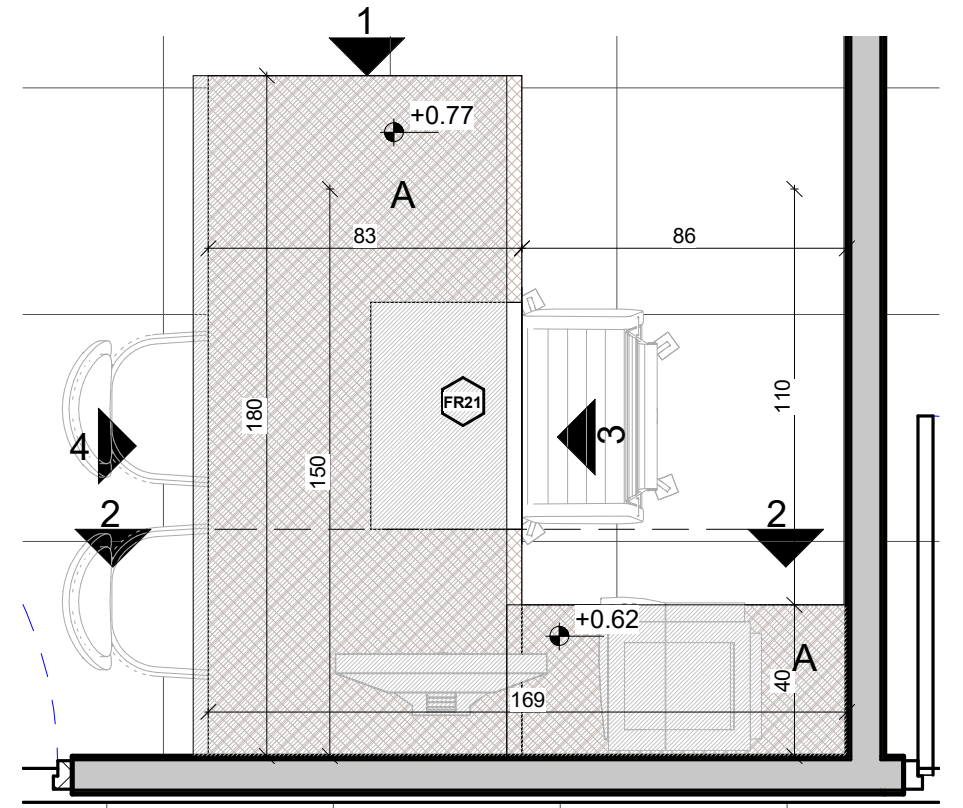

שולחן עבודה 1
1 : 20

שם	שולחן עבודה
מידות	מידות לפי תכניות
תאור	שולחן עבודה עם יחידת צד נמוכה ומדפים . סגירה מקדימה . גמר פורמיקה לבחירת האדריכל
פירזול	ידיות ומנעולי ארון כדוגמת דומיסיל , מסילות וצירים כדוגמת
גמר	פורמיקה , סנדוויץ
פרטים	תכנית מפורטת ופרטים ראה חוברת מקבעים BLUM
הערות	על המבצע לבקר מידות וכיווני פתיחה גוונים צבע ראה רשימת גוונים יש לתאם עם מערכת חשמל תקשורת תמונה תלת מימד להמחשה בלבד לכל סטיה בין ההדמיה והתוכנית/פרישה התוכנית יגברו

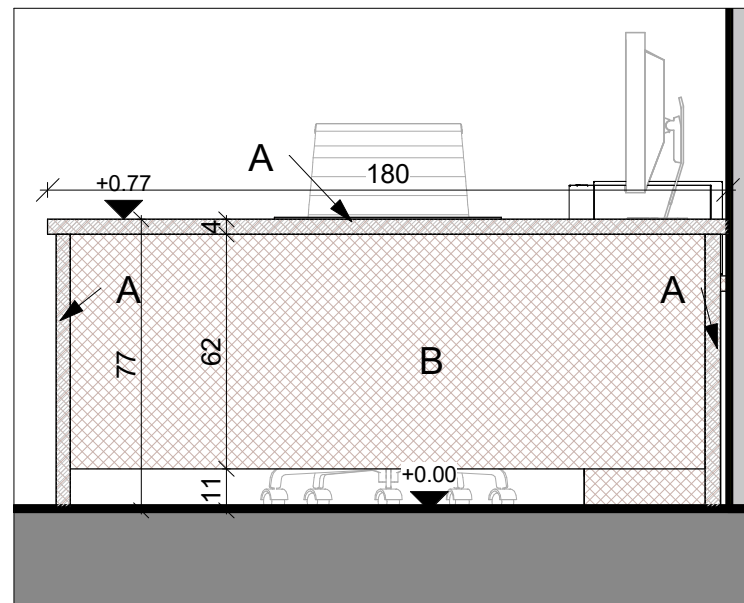

פרישה-4 4
1 : 20

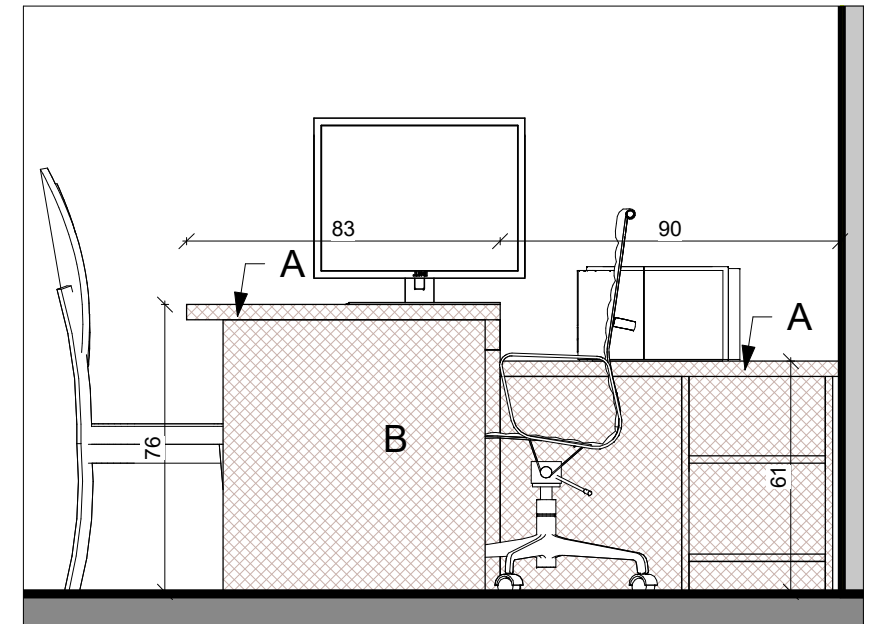

פרישה-1 3
1 : 20

למכרז

מהדורה - 06

04.12.2018

PD 2 שולחן עבודה

קנה מידה 1 : 20

המרכז הרפואי לגליל FR21

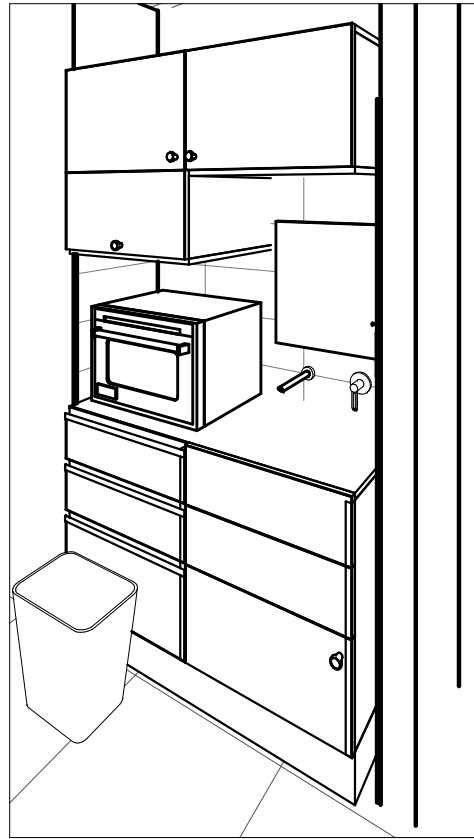

3 PD ארון תנור

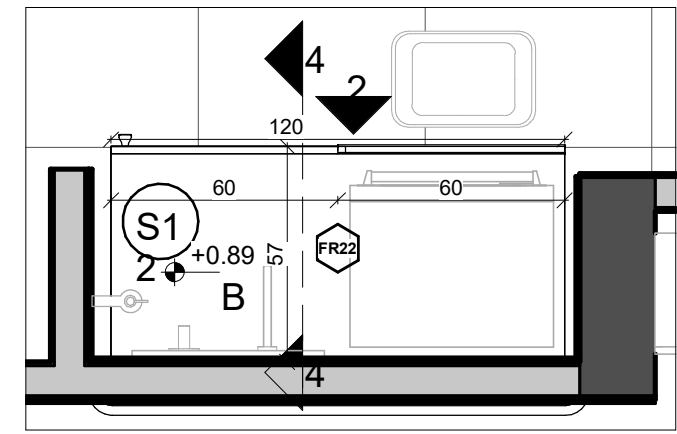

1 ארון תנור
1 : 20

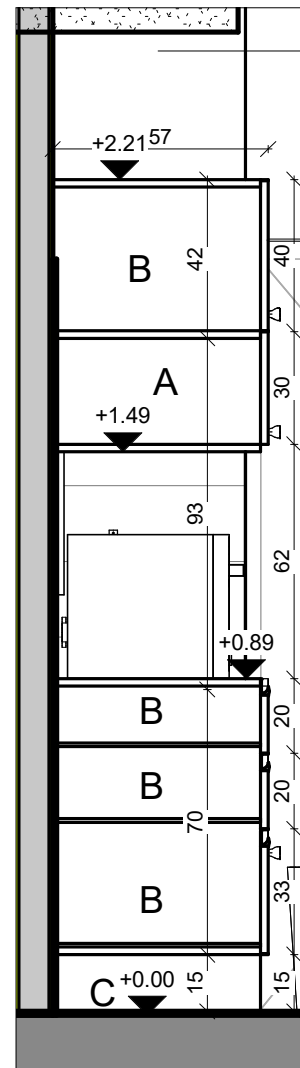

4 חתך 4-4
1 : 20

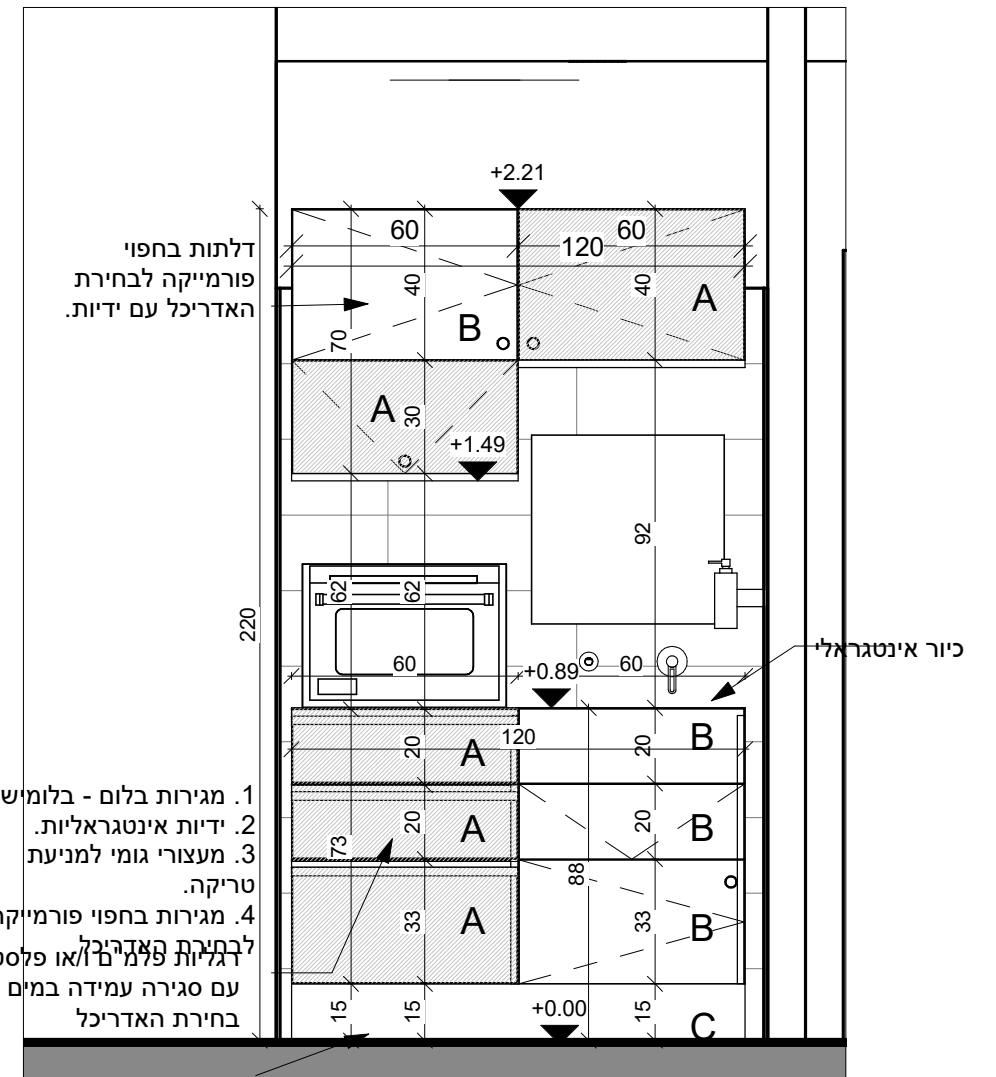

2 פרישה 2
1 : 20

שם	טיפולם PD ארון
מידות	מידות לפי תכניות
תאור	ארון לאחסון ציוד משרדי ורפואי. יחידת מדפים פתוחים קלפות ומגירות ארונית הכנה לתנור וכיור. עשוי סנדוויץ גמר פורמיקה לבחירת האדריכל
פירזול	ידיעות אינטגרליות + ידיעות ומנעולי ארון כדוגמת דומיסיל, מסילות וצירים כדוגמת
גמר	פורמיקה, סנדוויץ BLUM
פרטים	תכנית מפורטת ופרטים ראה חוברת מקבעים
הערות	על המבצע לבקר מידות וכיווני פתיחה גווני צבע רשימת גוונים יש לתאם עם מערכת חשמל תקשורת

תמונה תלת מימד להמחשה בלבד
לכל סטייה בין ההדמיה והתוכנית/פרישה התוכניות יגברו

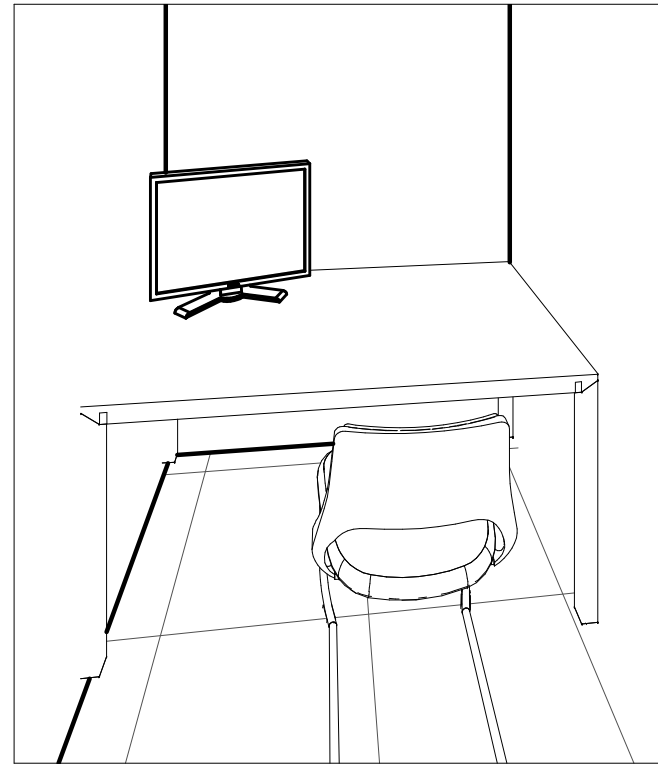

2 PD שולחן קבלה

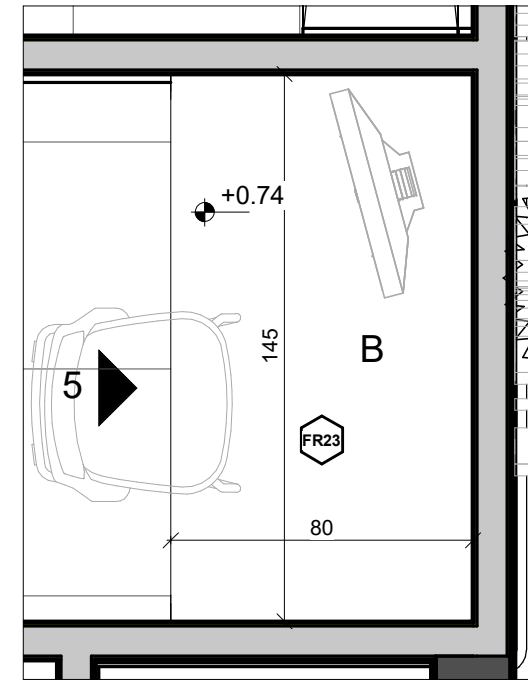

1 שולחן קבלה
1 : 20

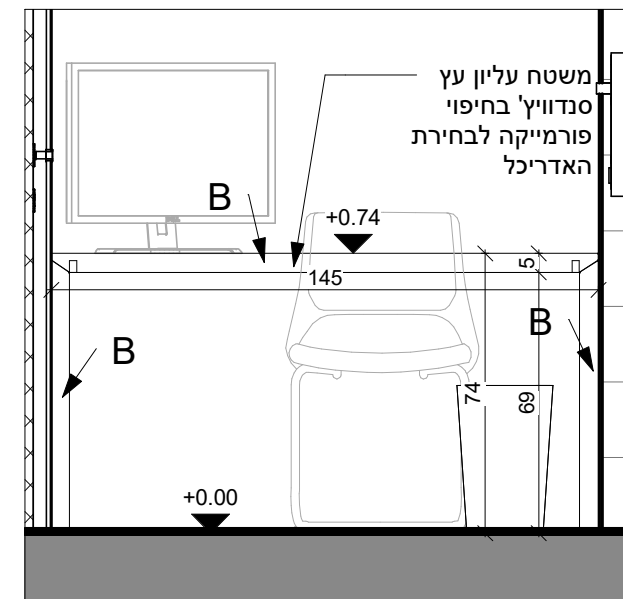

3 פרישה 5
1 : 20

שם	שולחן עבודה
מידות	מידות לפי תכניות
תאור	שולחן עם הכנה לעמדת מחשב עשוי סנדוויץ וגמר פורמיקה
פירזול	ידיות ומנעולי ארון כדוגמת דומיסיל , מסילות וצירים כדוגמת
גמר	פורמיקה , סנדוויץ BLUM
פרטים	תכנית מפורטת ופרטים ראה חוברת מקבעים
הערות	על המבצע לבקר מידות וכיווני פתיחה גווני צבע רשימת גוונים יש לתאם עם מערכת חשמל תקשורת תמונה תלת מימד להמחשה בלבד לכל סטיה בין ההדמיה והתוכנית/פרישה התוכנית יגברו

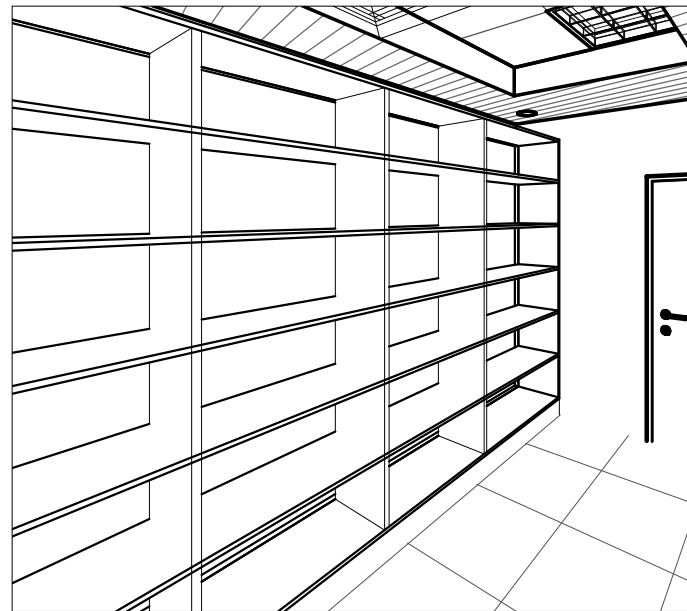

שם	ארון עם מדפים ניידים לאחסון
מידות	מידות לפי תכניות
תאור	ארון עם מדפים פתוחים לאחסון ציוד רפואי. עשוי סנדוויץ גמר פורמיקה לבחירת האדריכל
פירזול	ידיות ומנעולי ארון כדוגמת דומיסיל, מסילות וצירים כדוגמת
גמר	פורמיקה, סנדוויץ
פרטים	תכנית מפורטת ופרטים ראה חוברת מקבצים
הערות	על המבצע לבקר מידות וכיווני פתיחה גווני צבע ראה רשימת גוונים יש לתאם עם מערכת חשמל תקשורת תמונה תלת מימד להמחשה בלבד לכל סטיה בין ההדמיה והתוכנית/פרישה התוכנית יגברו

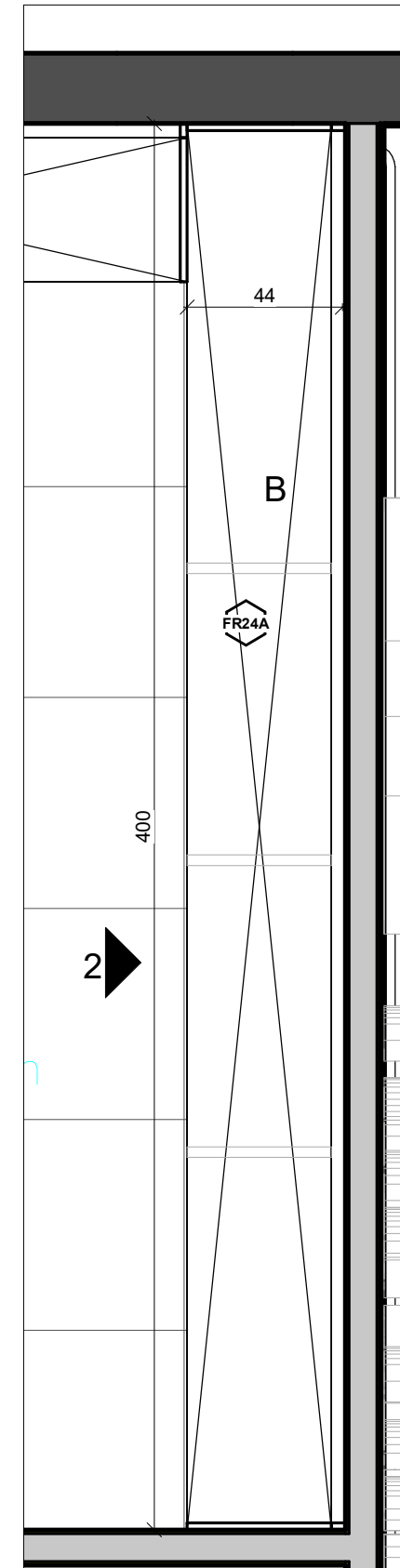

*המשך בגיליון FR24

ארון מחזן 1
1 : 20

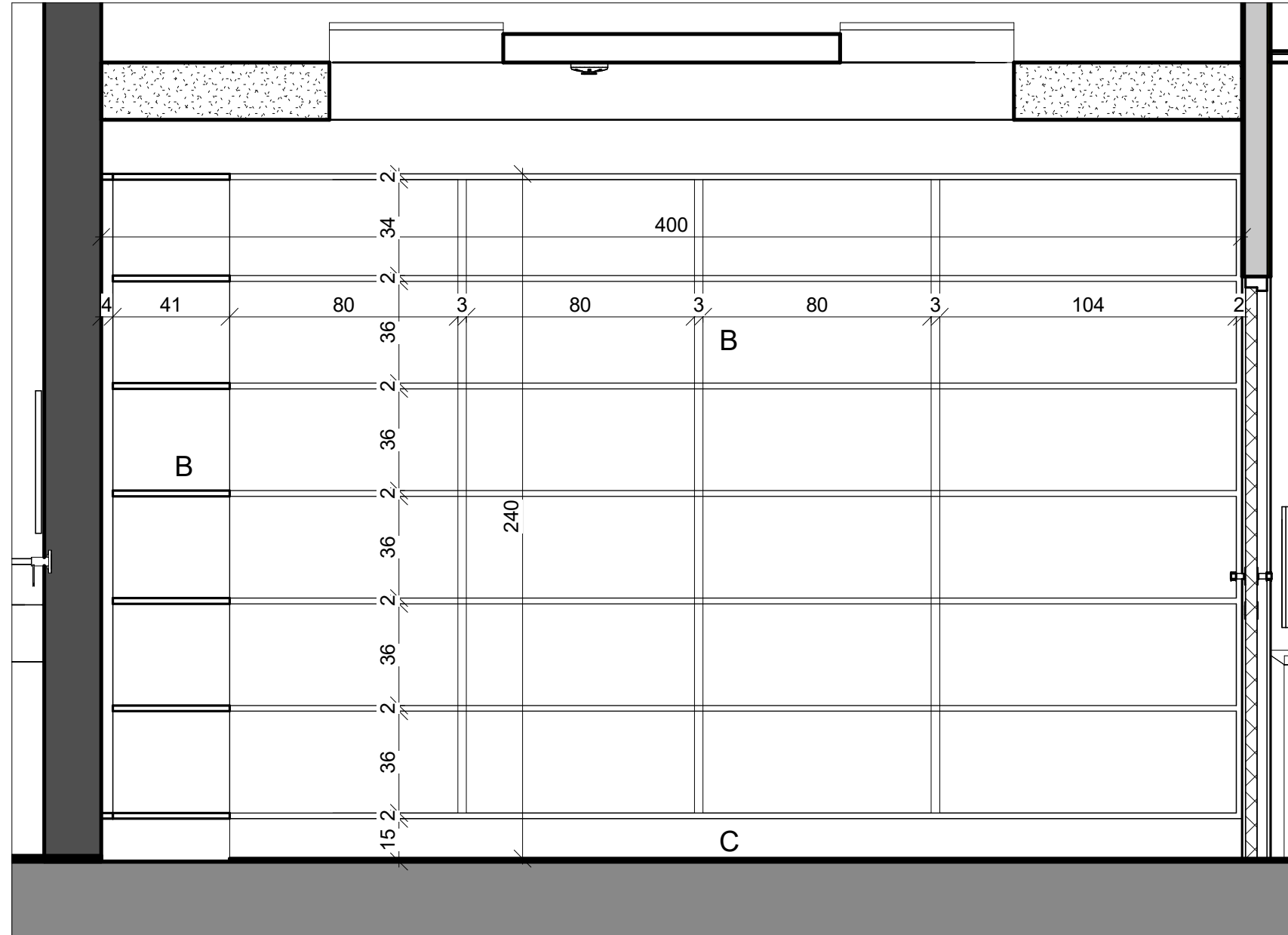

פרישה 2
1 : 20

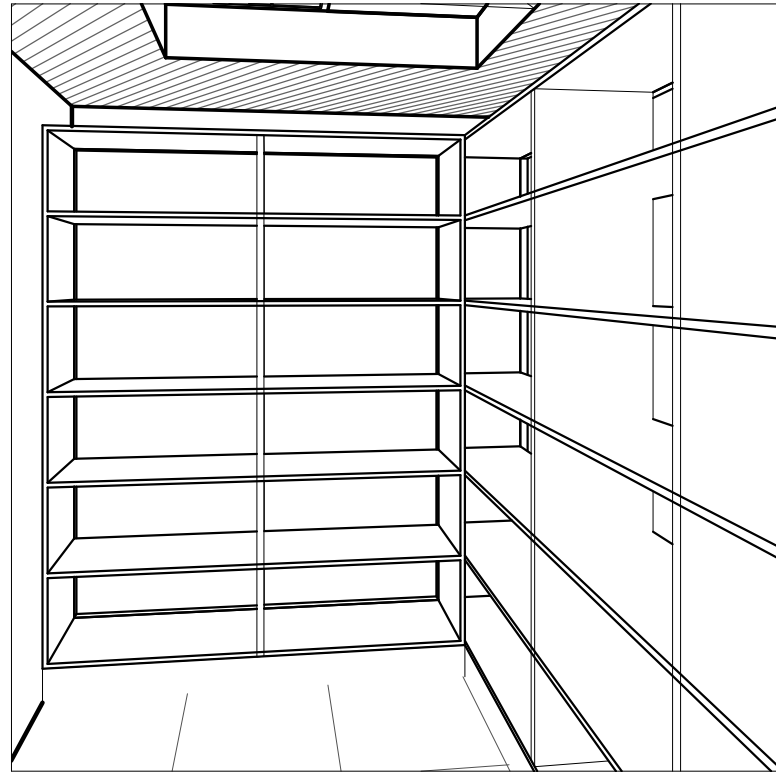

2 ארון אחסון PD 1

שם	ארון עם מדפים ניידים לאחסון
מידות	מידות לפי תכניות
תאור	ארון עם מדפים ניידים לאחסון ציוד רפואי. עשוי סנדוויץ גמר פורמיקה לבחירת האדריכל
פירזול	ידיות ומנעולי ארון כדוגמת דומיסיל, מסילות וצירים כדוגמת
גמר	פורמיקה, סנדוויץ BLUM
פרטים	תכנית מפורטת ופרטים ראה חוברת מקבעים
הערות	על המבצע לבקר מידות וכיווני פתיחה גווני צבע ראה רשימת גוונים יש לתאם עם מערכת חשמל תקשורת תמונה תלת מימד להמחשה בלבד לכל סטיה בין ההדמיה והתוכנית/פרישה התוכניות יגברו

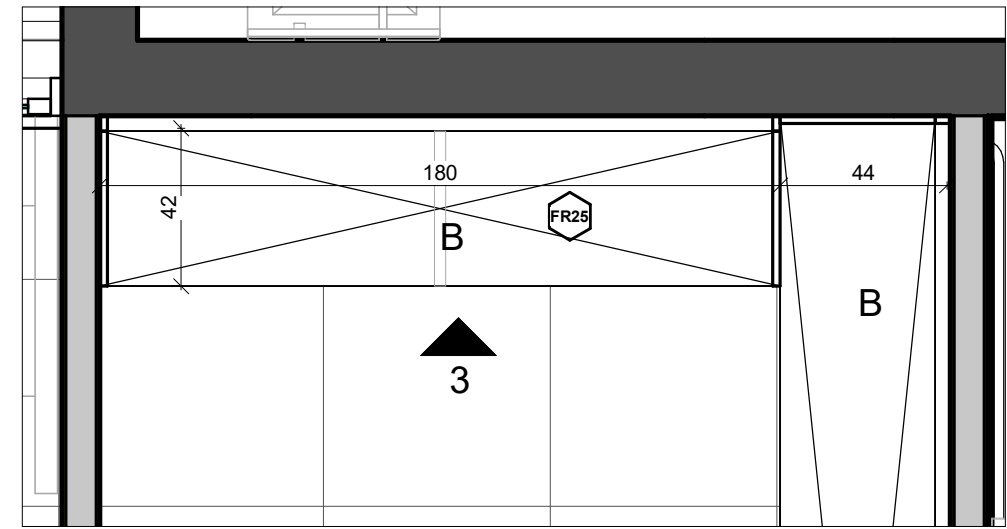

1 ארון מחסן 1:20

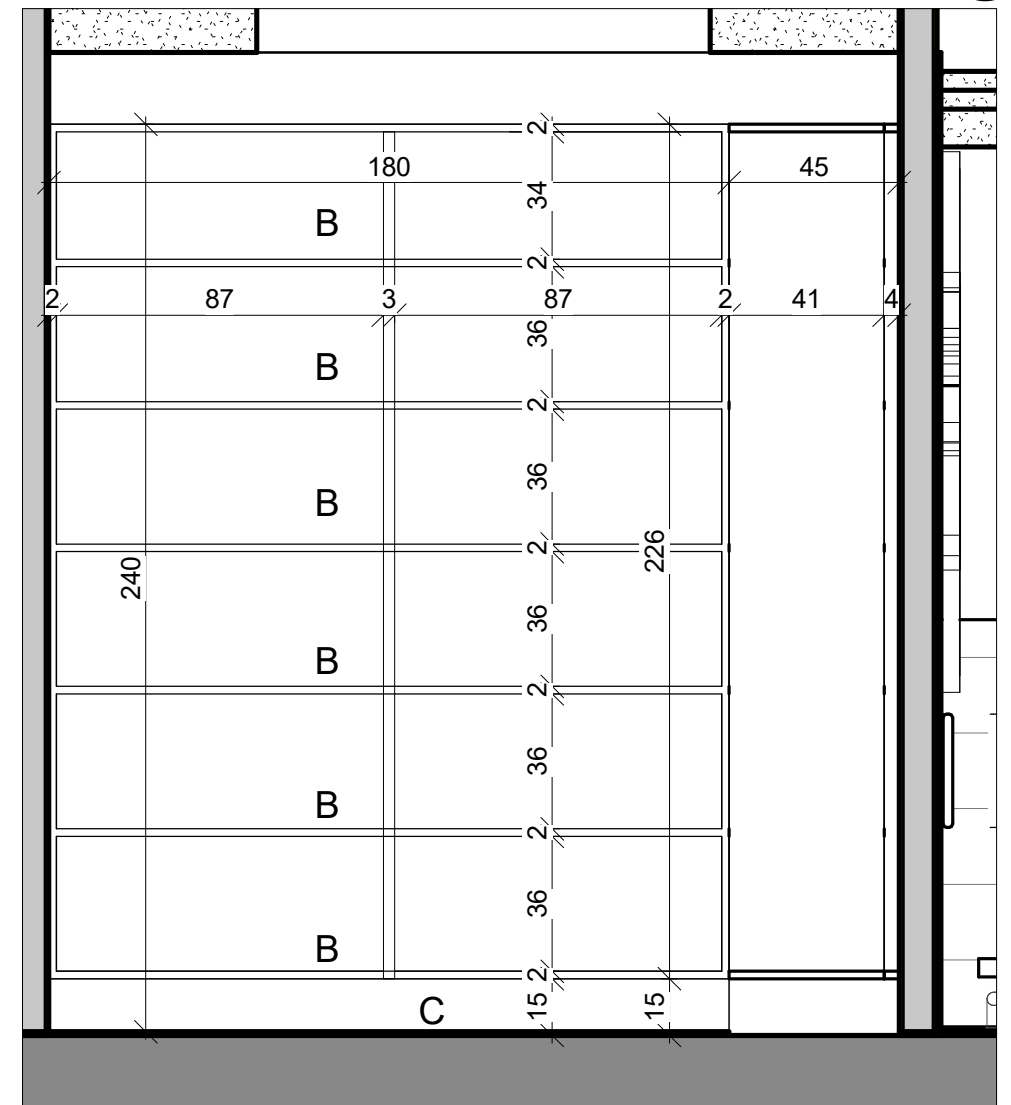

3 פרישה 3 1:20

1 ארון מחסן PD 1

קנה מידה 1:20
FR25

למכרז

06 - מהדורה

04.12.2018

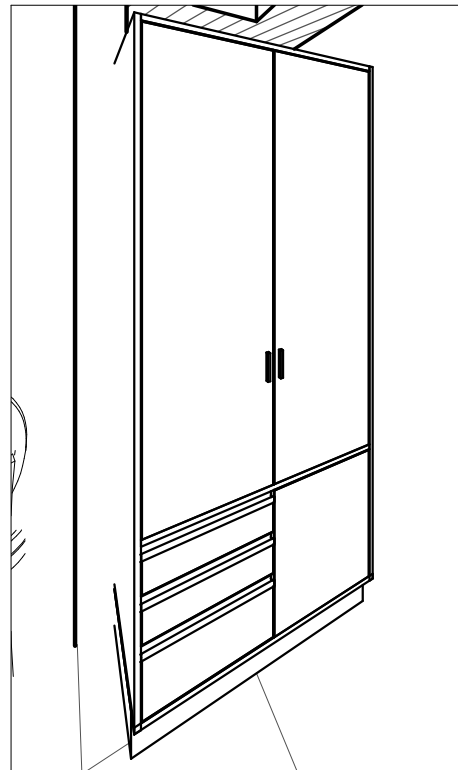

2 ארון חדר טיפולים 1

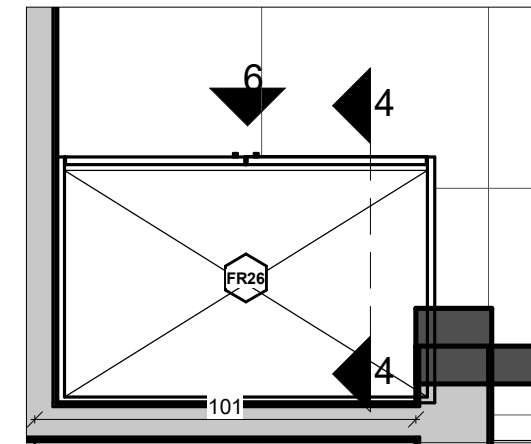

1 ארון-חדר טיפולים 1 : 20

שם	ארון חדר טיפולים
מידות	מידות לפי תכניות
תאור	ארון לאחסון ציוד משרדי ורפואי. דלתות ומגירות. גמר פורמייקה לבחירת האדריכל ידיות אינטגרליות
פירזול	ידיות אינטגרליות, ידיות ומנעולי ארון כדוגמת דומיסיל, מסילות וצירים כדוגמת
גמר	פורמייקה, סנדוויץ
פרטים	תכנית מפורטת ופרטים ראה חוברת מקבעים
הערות	על המבצע לבקר מידות וכיווני פתיחה גווני צבע ראה רשימת גוונים יש לתאם עם מערכת חשמל תקשורת תמונה תלת מימד להמחשה בלבד לכל סטייה בין ההדמיה והתוכנית/פרישה התוכניות יגברו

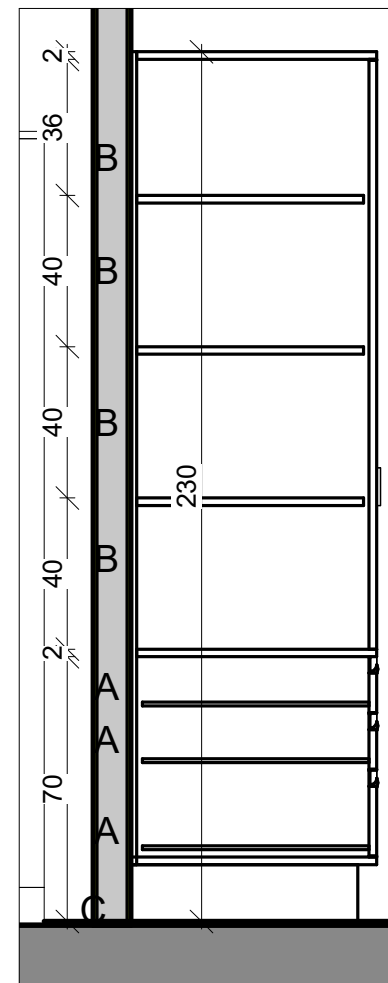

4 חתך-4-4 1 : 20

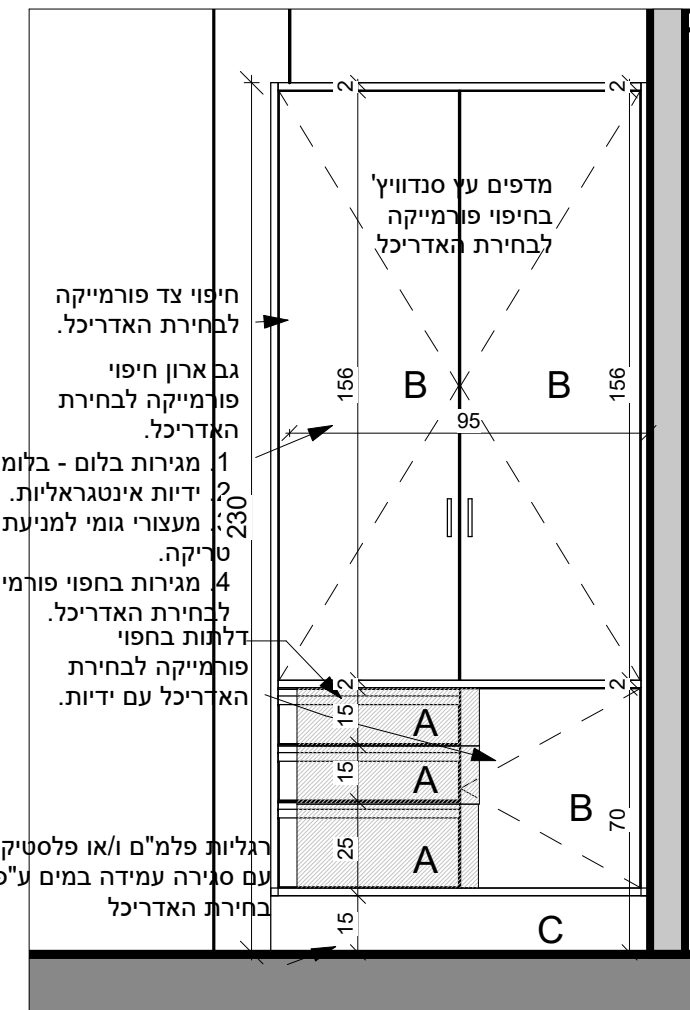

3 פרישה 6 1 : 20

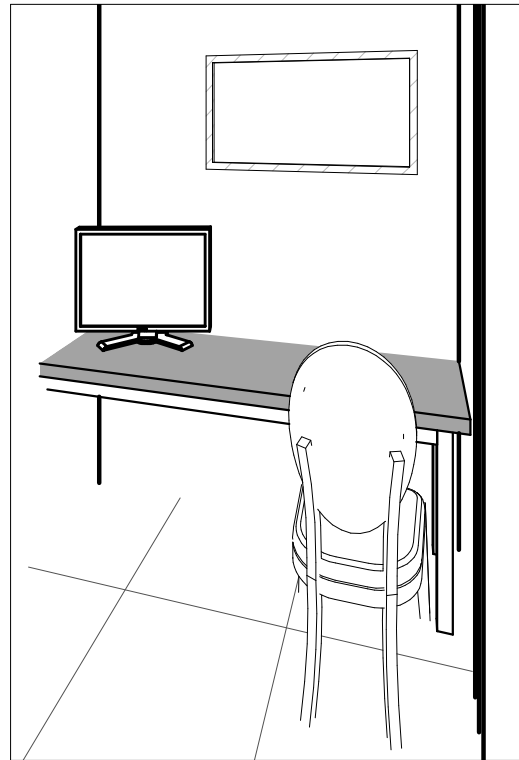

שולחן חדר טיפולים 2

שם	שולחן עבודה - חדר טיפולים
מידות	מידות לפי תכניות
תאור	משטח עבודה מותקן בתוך נישה עם הכנה לעמדת מחשב עובי 5 ס"מ, כולל פרופיל חיתוך 70*30. עשוי סנדוויץ וגמר פורמיקה לבחירת האדריכל
פירזול	מסילי פורמיקה כדוגמת RHS
גמר	פורמיקה, סנדוויץ BLUM
פרטים	תכנית מפורטת ופרטים ראה חוברת מקבצים
הערות	על המבצע לבקר מידות וכיווני פתיחה גזוני צבע ראה רשימת גזונים יש לתאם עם מערכת חשמל תקשורת תמונה תלת מימד להמחשה בלבד לכל סטיה בין ההדמיה והתוכנית/פרישה התוכניות יגברו

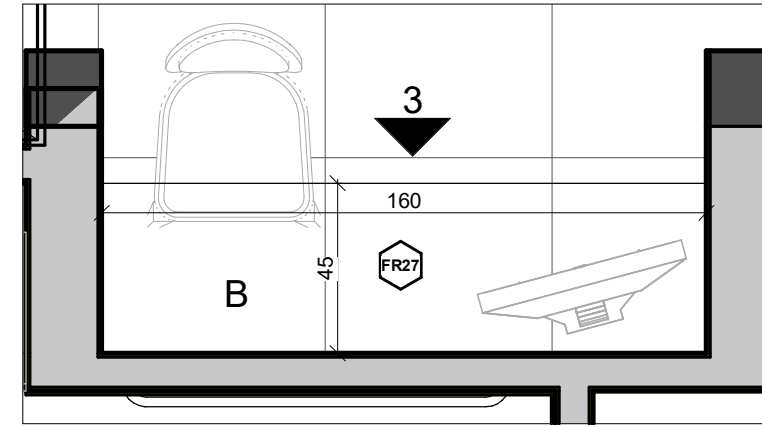

שולחן חדר טיפולים 1
1 : 20

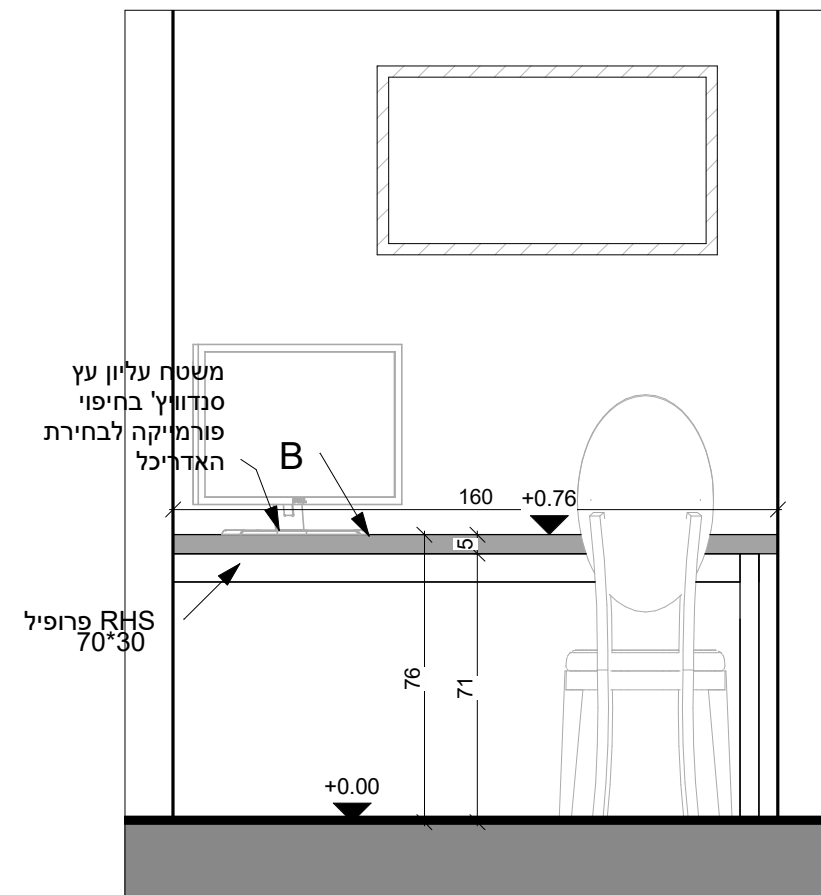

פרישה--3
1 : 20

למכרז

מהדורה - 06

04.12.2018

שולחן עבודה - חדר טיפולים

קנה מידה 1 : 20

המרכז הרפואי לגליל FR27

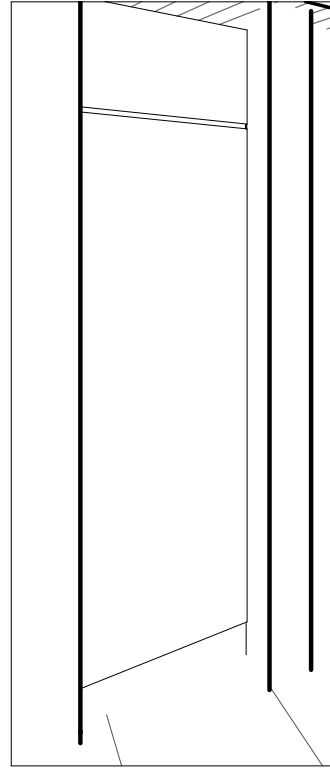

2 ארון חדר טיפולים

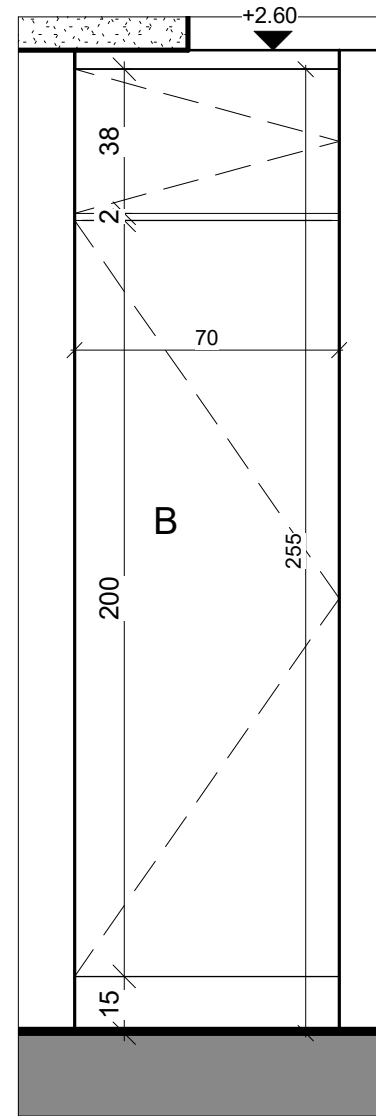

3 פרישה 8
1 : 20

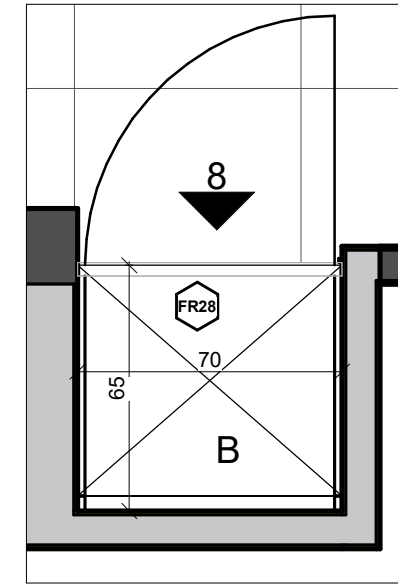

1 ארון - חדר טיפולים
1 : 20

שם	ארון אחסון - חדר טיפולים
מידות	מידות לפי תכניות
תאור	ארון עם מדפים ניידים עם דלת צרית. גמר פורמיקה לבחירת האדריכל
פירזול	ידיות ומנעולי ארון כדוגמת דומיסיל, מסילות וצירים כדוגמת
גמר	פורמיקה, סנדוויץ
פרטים	תכנית מפורטת ופרטים ראה חוברת מקבעים
הערות	על המבצע לבקר מידות וכיווני פתיחה גווני צבע רשימת גוונים יש לתאם עם מערכת חשמל תקשורת תמונה תלת מימד להמחשה בלבד לכל סטיה בין ההדמיה והתוכנית/פרישה התוכניות יגברו

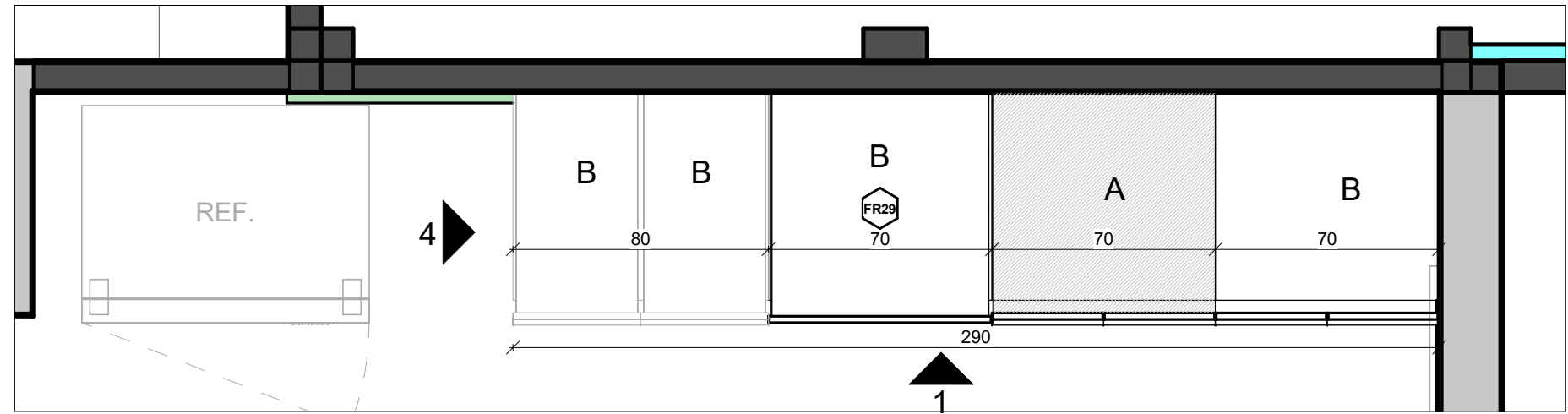

FR29
1 : 20

שם	ארון תרופות מחקר
מידות	מידות לפי תכניות
תאור	ארון תרופות מחקר משולב מגירות בחלק התחתון וארונות בחלק העליון. עשוי עץ סנדוויץ וגמר פורמיקה לבחירת האדריכל
פירזול	ידיות אינטגרליות ומנעולי ארון BLUM מסילות וצירים כדוגמת
גמר	פורמיקה, סנדוויץ BLUM
פרטים	תכנית מפורטת ופרטים ראה חוברת מקבעים
הערות	על המבצע לבקר מידות וכיווני פתיחה גווני צבע רשימת גווני יש לתאם עם מערכת חשמל תקשורת תמונה תלת מימד להמחשה בלבד לכל סטיה בין ההדמיה והתוכנית/פרישה התוכניות יגברו

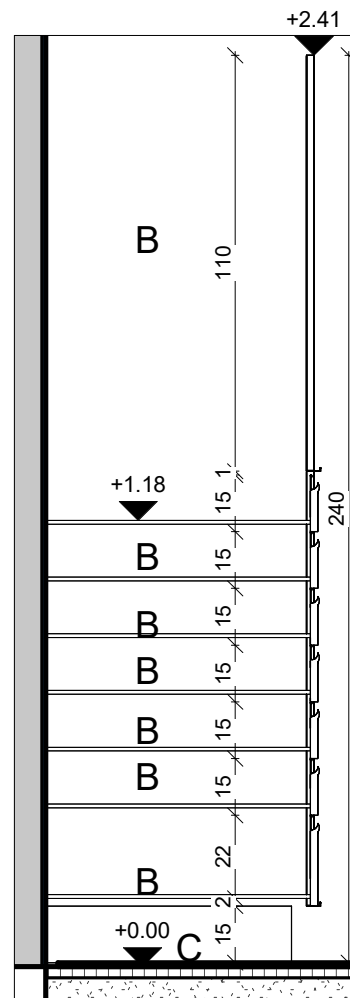

ארון תרופות מחקרים - חתך
1 : 20

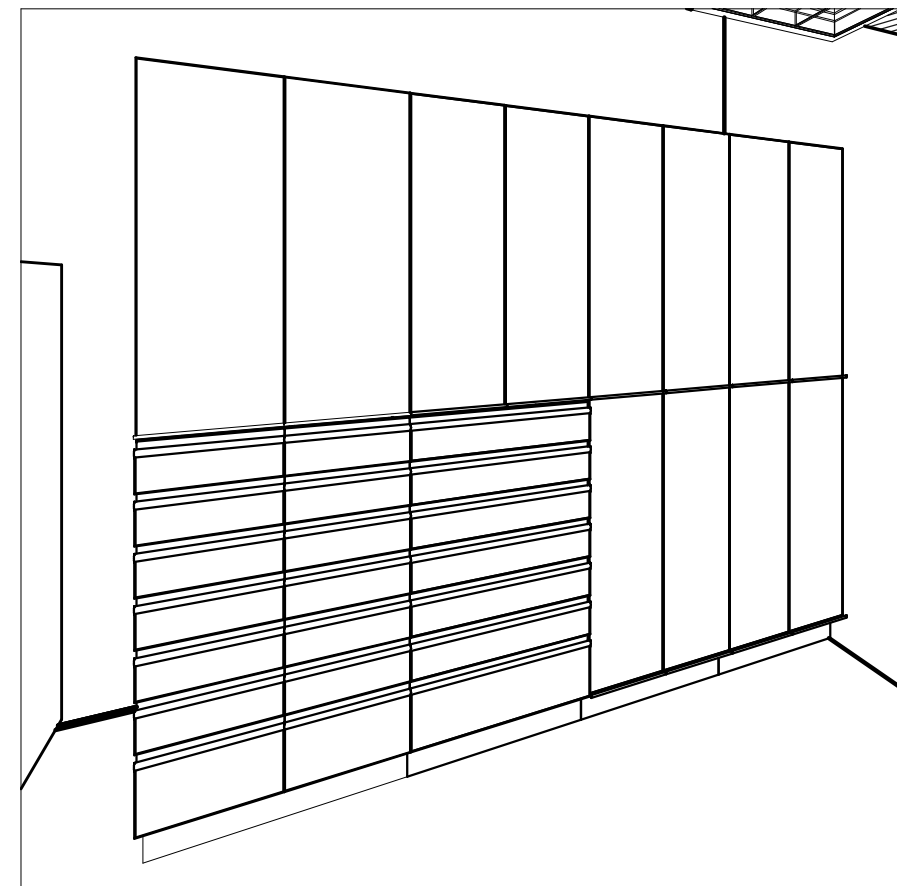

*המשך בגיליון FR29

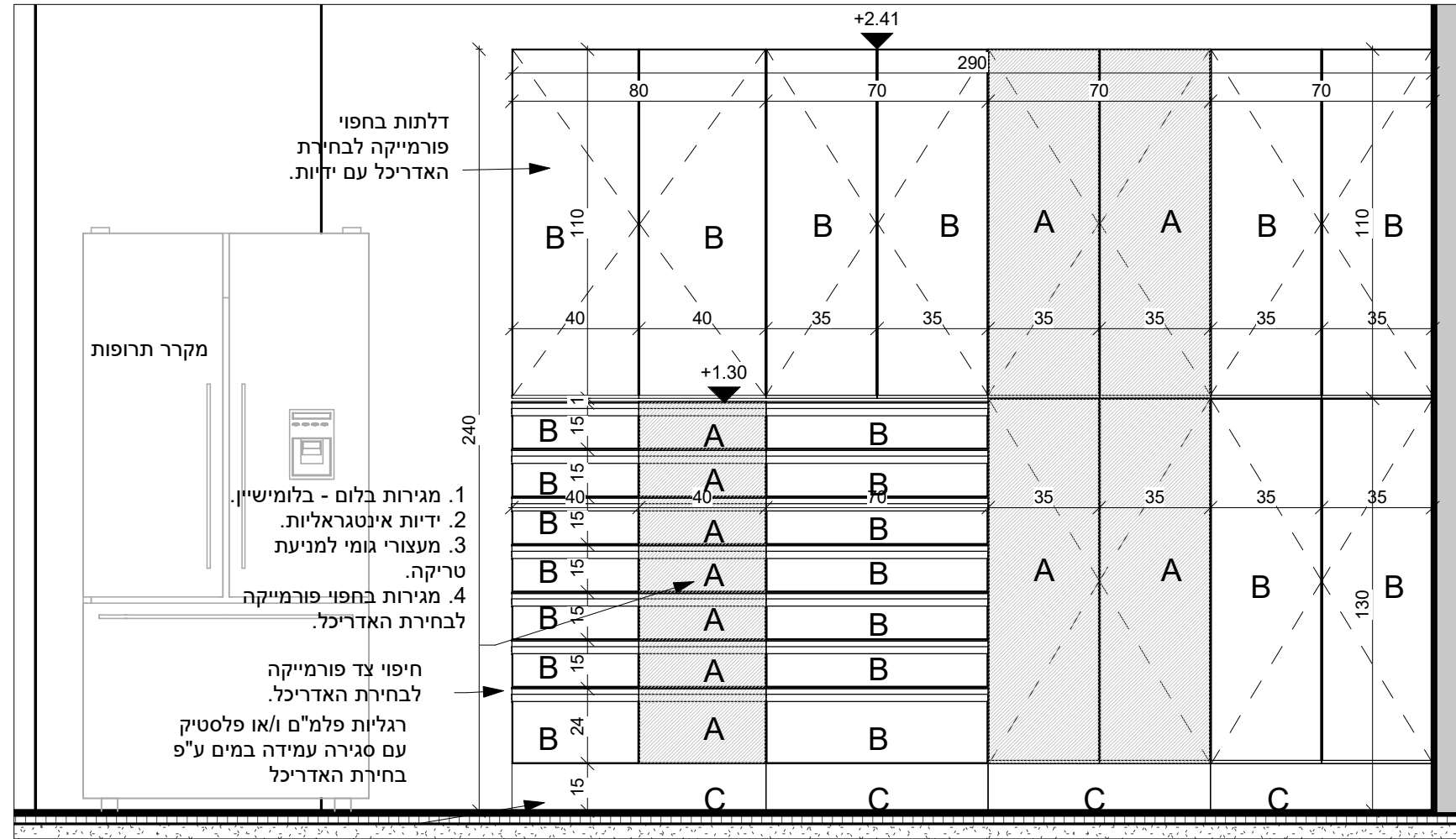

ארון תרופות מחקרים - פרישה 1
1 : 20

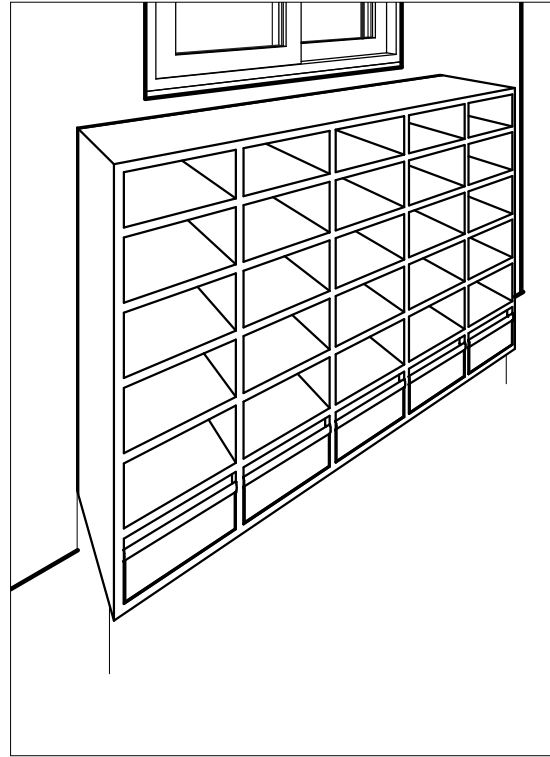

3 ארונית מחקרים

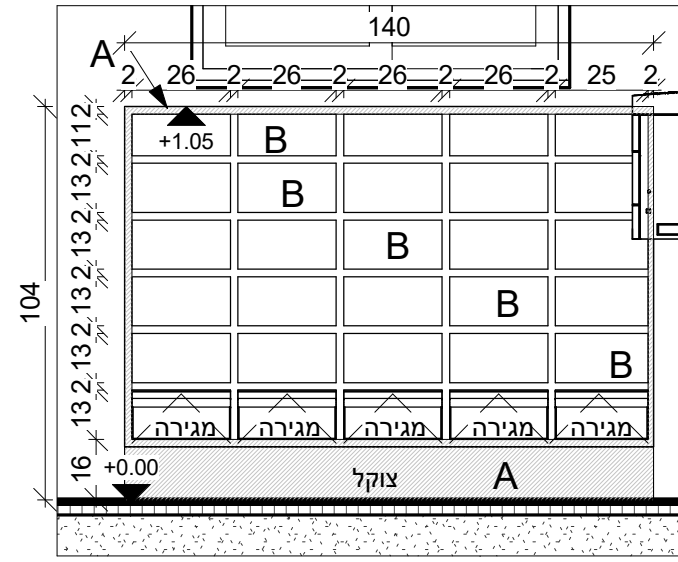

2 פרישה--2
1 : 20

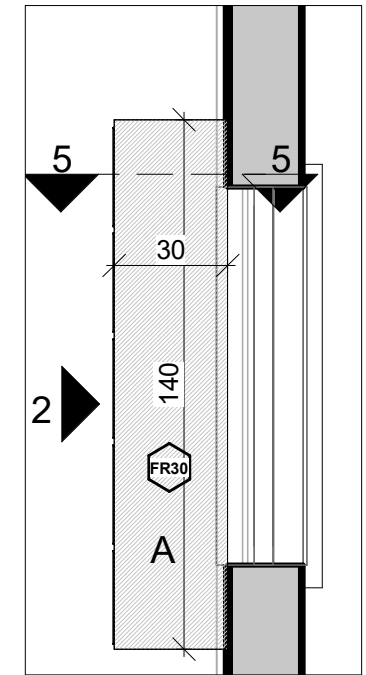

1 ארונית מחקרים
1 : 20

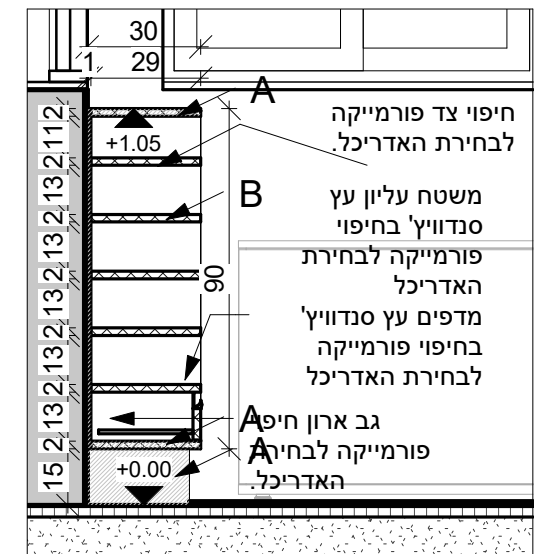

4 חתך 5-5
1 : 20

שם	ארונית מחקרים
מידות	מידות לפי תכניות
תאור	ארון נמוך משולב מדפים פתוחים + מגירות. עשוי עץ סנדוויץ עם גמר פורמיקה לבחירת האדריכל. צוקל עץ בחיפוי פורמיקה דמוי אלומיניום לבחירת האדריכל
פירזול	ידיות כדוגמת דומיסיל, מסילות וצירים כדוגמת
גמר	פורמיקה, סנדוויץ BLUM
פרטים	תכנית מפורטת ופרטים ראה חוברת מקבעים
הערות	על המבצע לבקר מידות וכיווני פתיחה גווני צבע רשימת גוונים יש לתאם עם מערכת חשמל תקשורת תמונה תלת מימד להמחשה בלבד לכל סטיה בין ההדמיה והתוכנית/פרישה התוכנית יגברו

למכרז

מהדורה - 06

04.12.2018

ארונית מחקרים

קנה מידה 1 : 20

המרכז הרפואי לגליל FR30

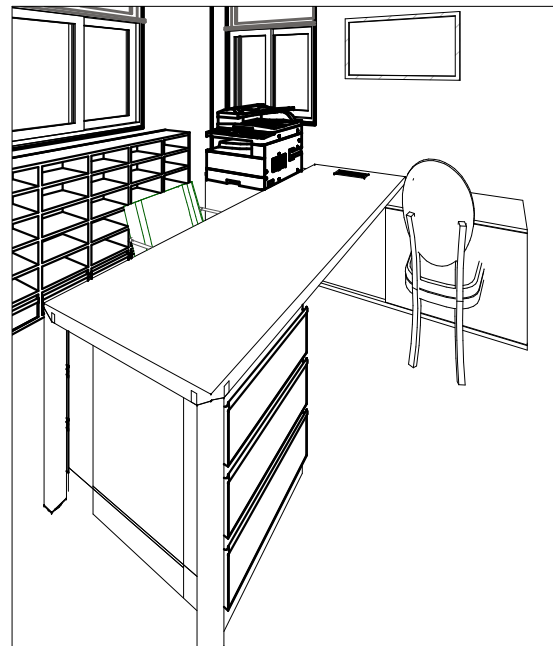

3 שולחן עבודה מחקרים

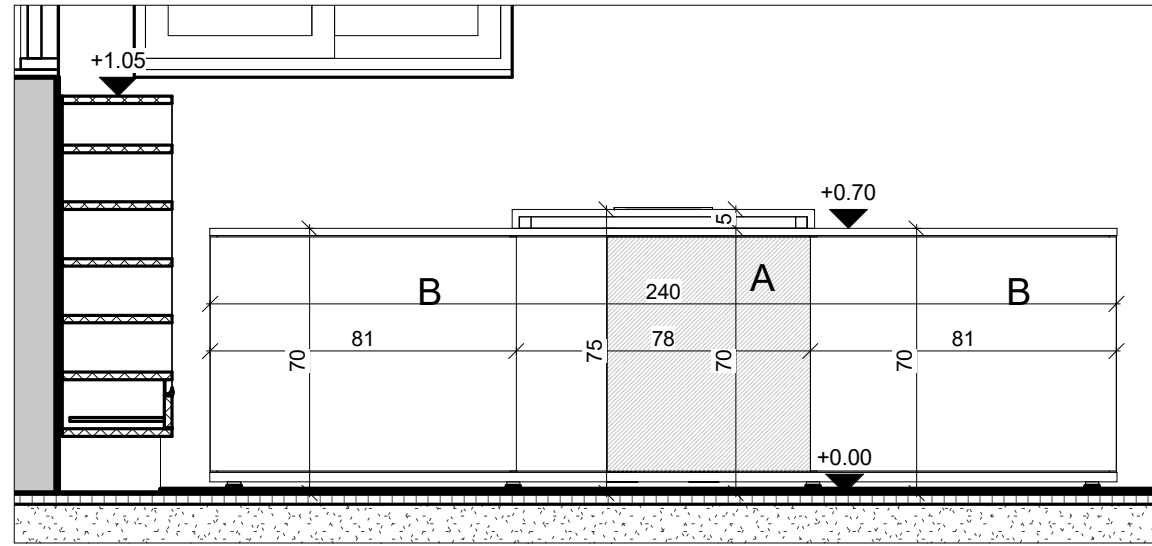

2 פרישה 6
1:20

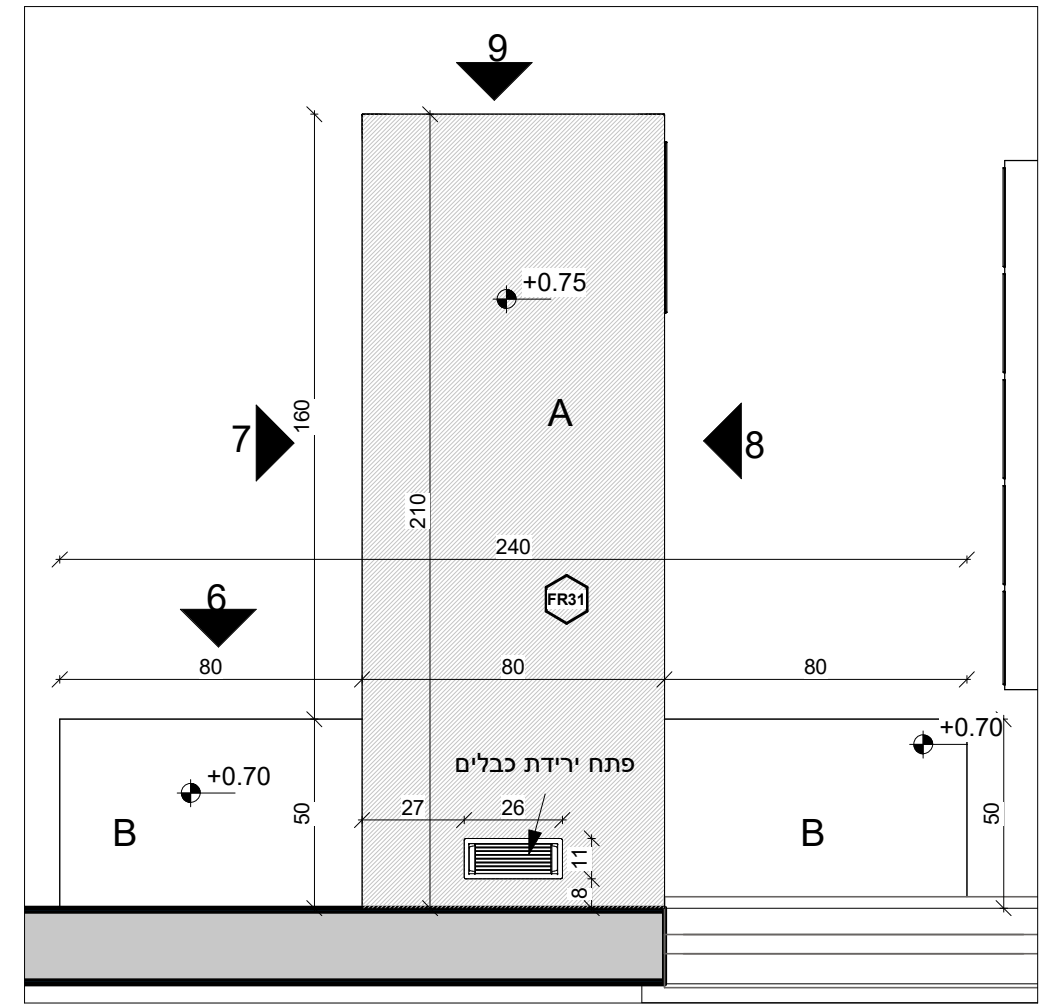

1 שולחן עבודה מחקרים
1:20

שם	שולחן עבודה - מחקרים
מידות	מידות לפי תכניות
תאור	שולחן עבודה . משטח אמצעי פתוח בשילוב יחידת מגירות ניידת. בצדדים ארונות עשוי סנדוויץ וגמר פורמיקה לפי בחירת האדריכל
פירזול	ידיות ומנעולי ארון כדוגמת דומיסיל , מסילות וצירים כדוגמת
גמר	פורמיקה , סנדוויץ BLUM
פרטים	תכנית מפורטת ופרטים ראה חוברת מקבעים
הערות	על המבצע לבקר מידות וכיווני פתיחה גוונים צבע רשימת גוונים יש לתאם עם מערכת חשמל תקשורת תמונה תלת מימד להמחשה בלבד לכל סטיה בין ההדמיה והתוכנית/פרישה התוכנית יגברו

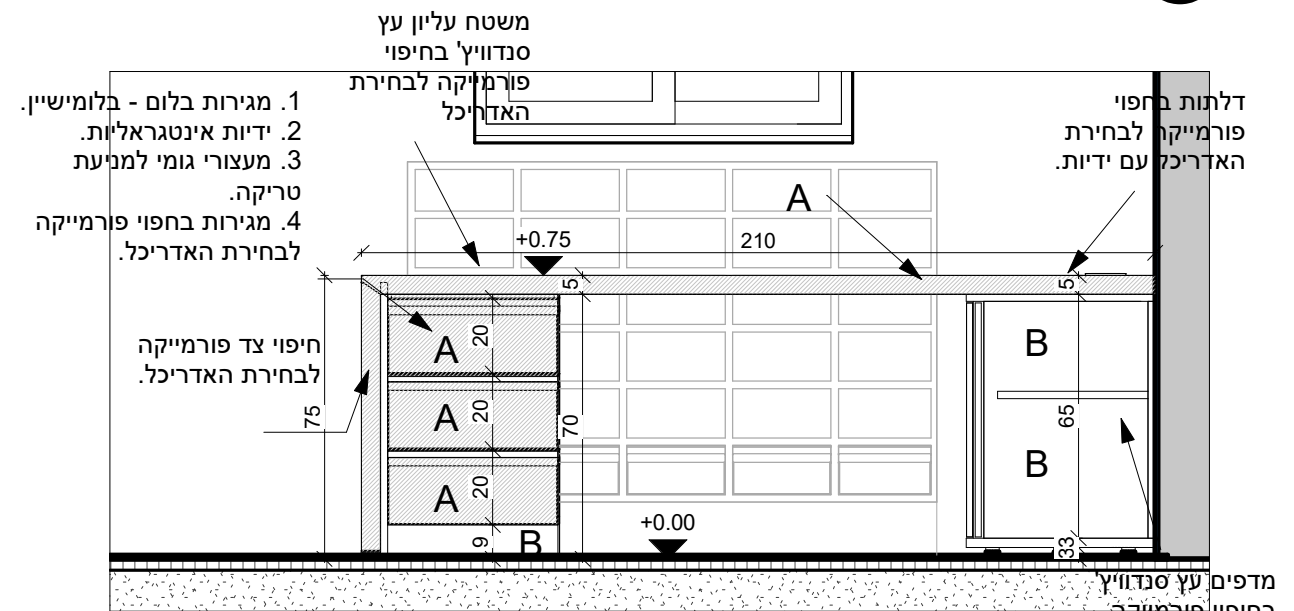

4 פרישה 7
1:20

למכרז

מהדורה - 06

04.12.2018

שולחן עבודה מחקרים

קנה מידה 1:20

המרכז הרפואי לגליל FR31A

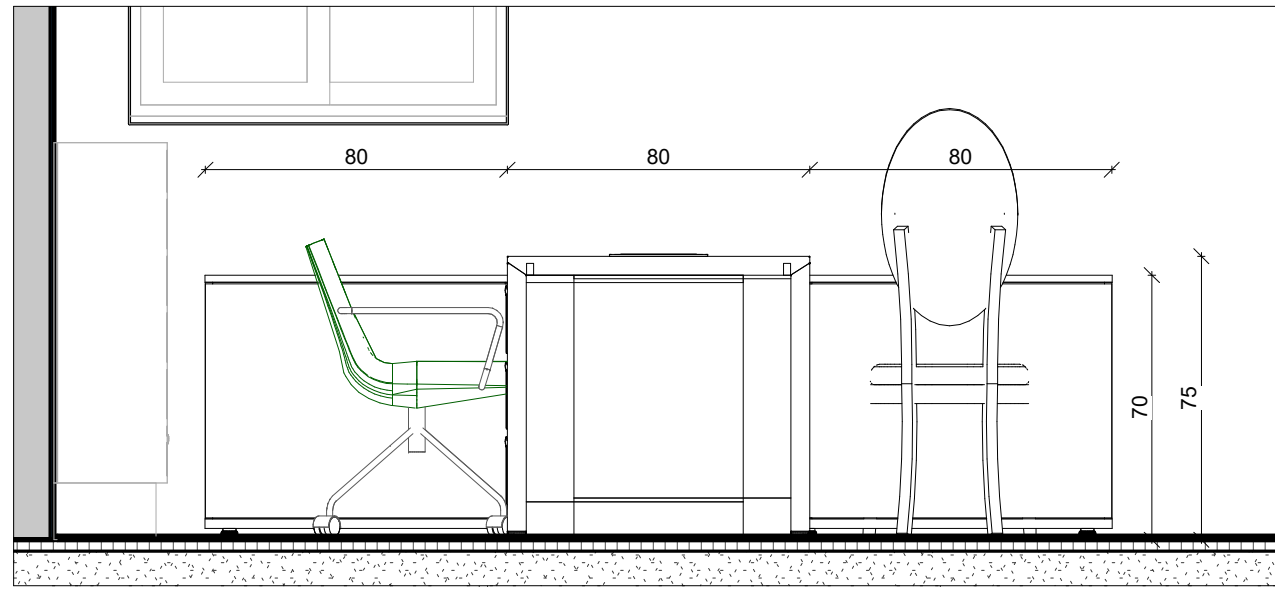

פרישה 9
1 : 20 ①

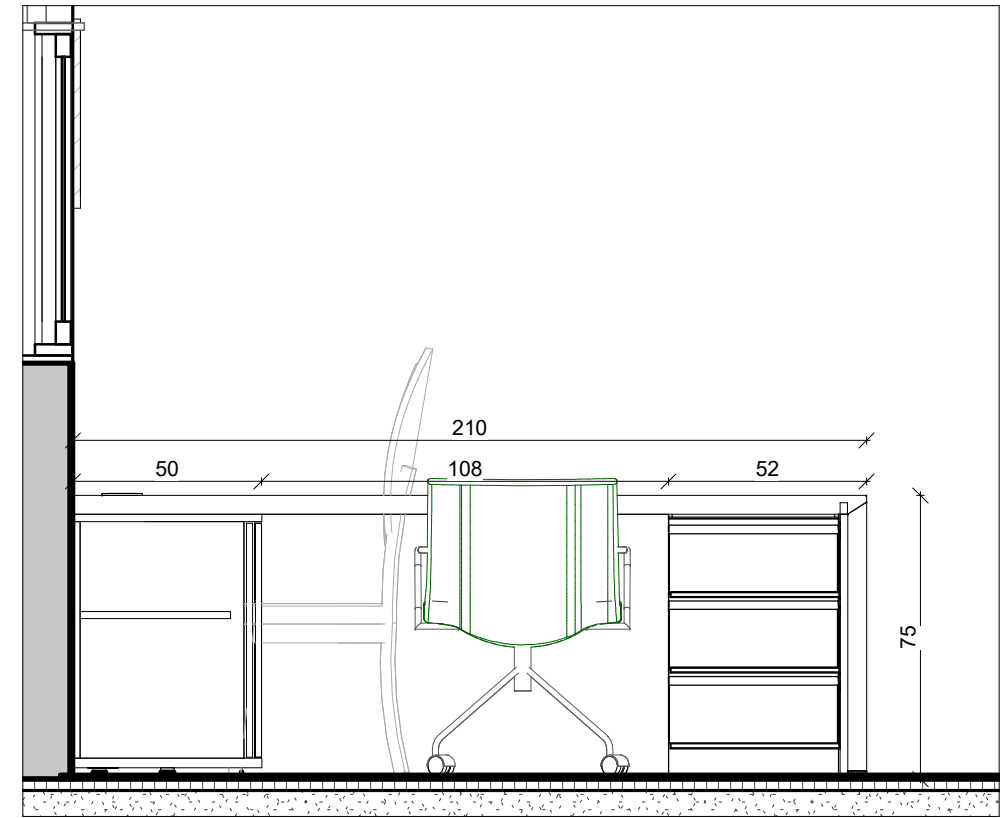

פרישה-8
1 : 20 ②

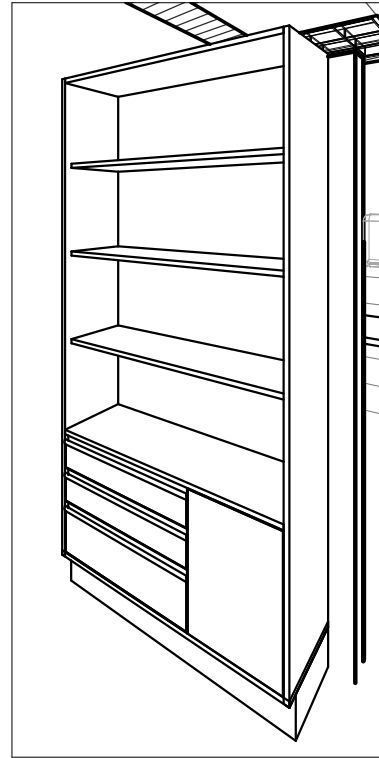

3 ארון מחקרים

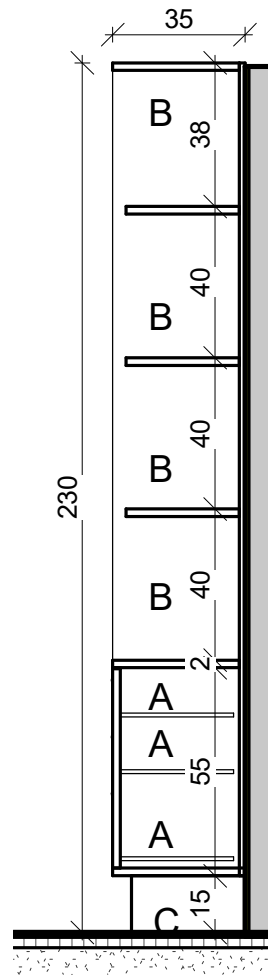

4-4 חתך 1:20

- מדפס עם סנדוויץ' בחיפוי פורמייקה לבחירת האדריכל
- 1. מלירות בלום - בלומישיין.
- 2. ידיות אינטגרליות.
- 3. מעצורי גומי למניעת טרילה.
- 4. מלירות בחפוי פורמייקה לבחירת האדריכל.

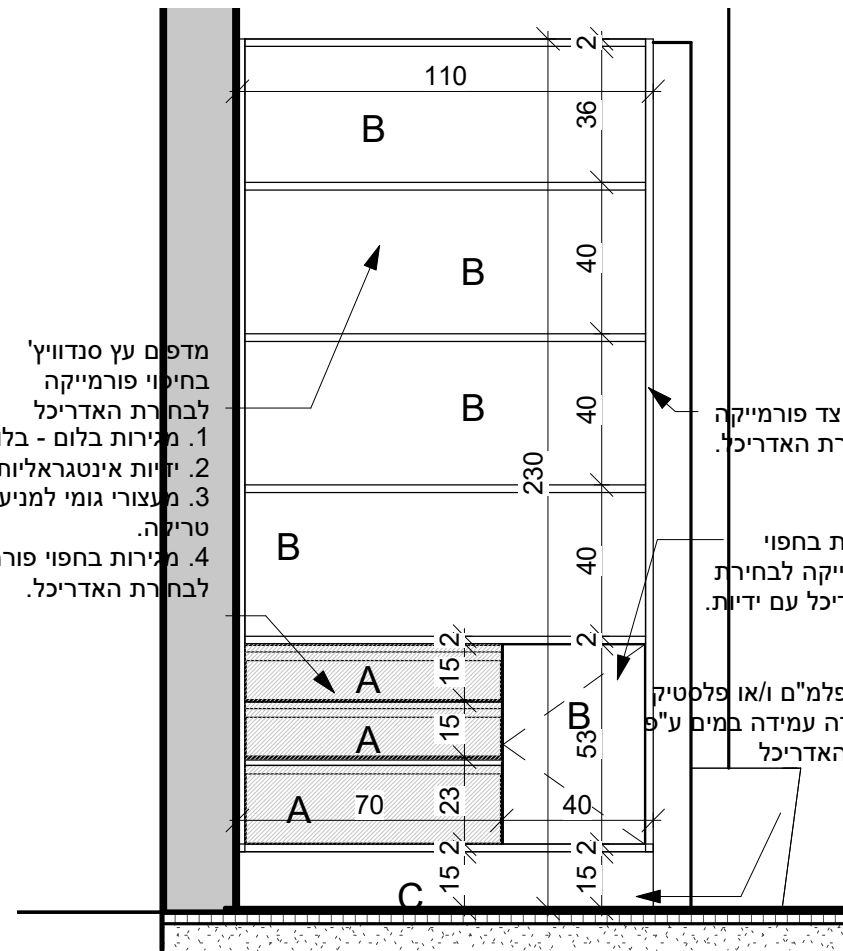

2 פרישה 1:20

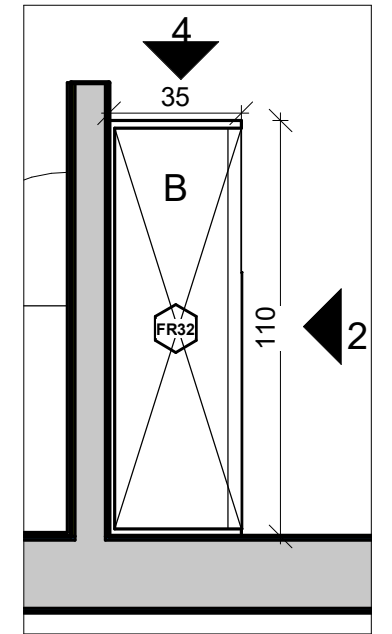

1 ארון מחקרים 1:20

שם	ארון מחקרים
מידות	מידות לפי תכניות
תאור	ארון לאחסון ציוד משרדי ותיקים יחידת מדפים פתוחים ומגירות. גמר פורמיקה לבחירת האדריכל. ידיות אינטגרליות
פירזול	ידיות אינטגרליות, ידיות ומנעולי ארון כדוגמת דומיסיל, מסילות וצירים כדוגמת
גמר	פורמיקה, סנדוויץ' BLUM
פרטים	תכנית מפורטת ופרטים ראה חוברת מקבעים
הערות	על המבצע לבקר מידות וכיווני פתיחה גווני צבע ראה רשימת גוונים יש לתאם עם מערכת חשמל תקשורת תמונה תלת מימד להמחשה בלבד לכל סטיה בין ההדמיה והתוכנית/פרישה התוכנית יגברו

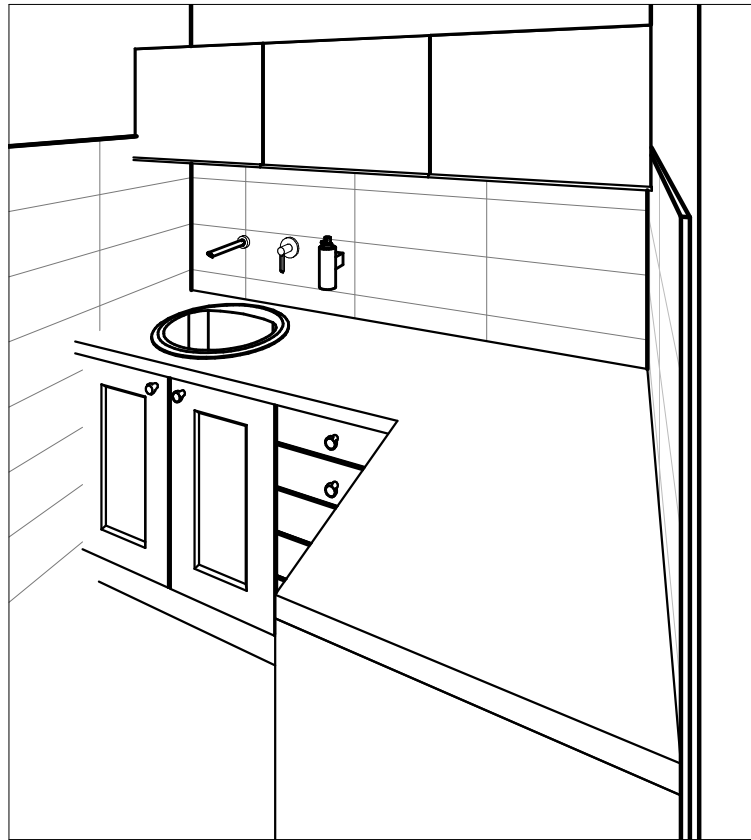

4 יחידת צנטרופוגה מחקרים

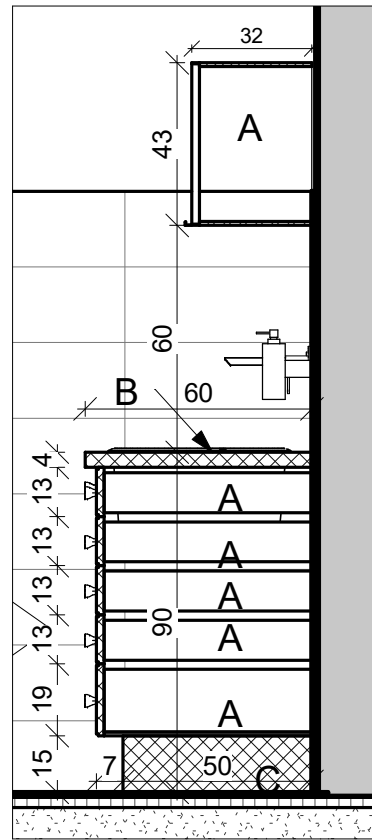

3.3 חתך 1:20

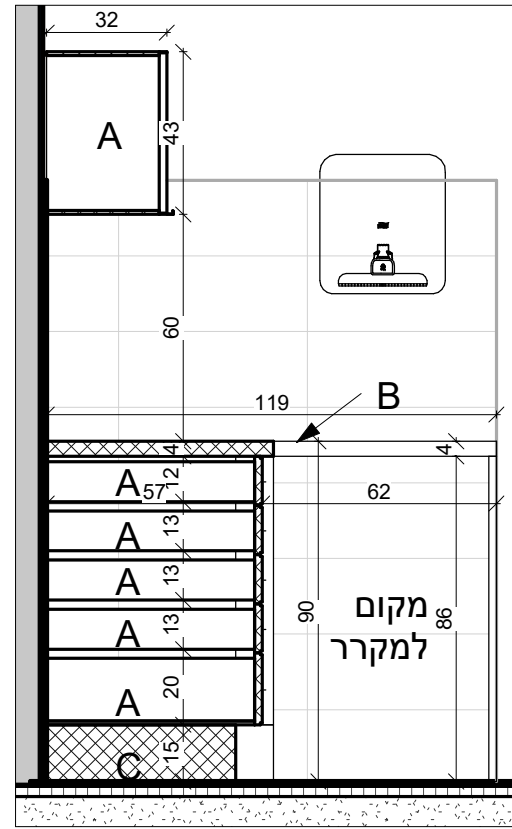

5-5 חתך 1:20

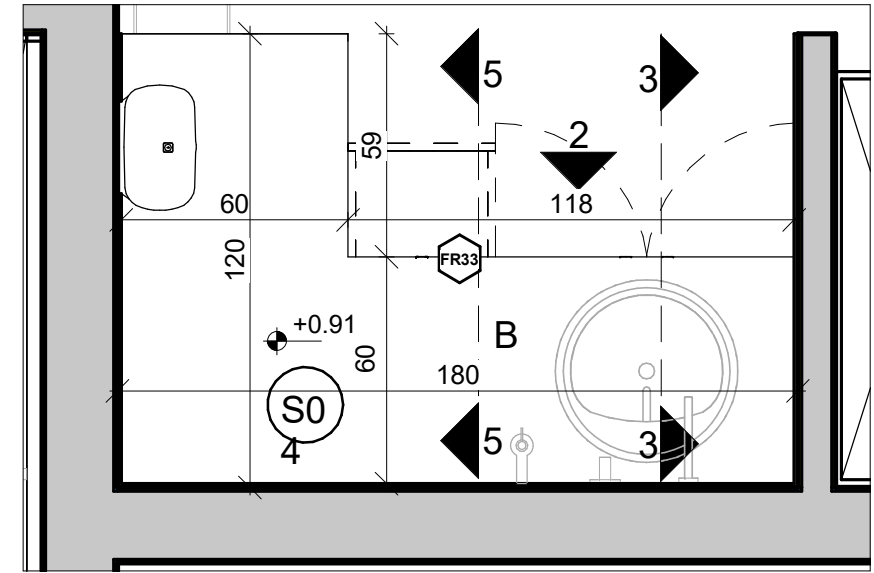

1 צנטרופוגה מחקרים 1:20

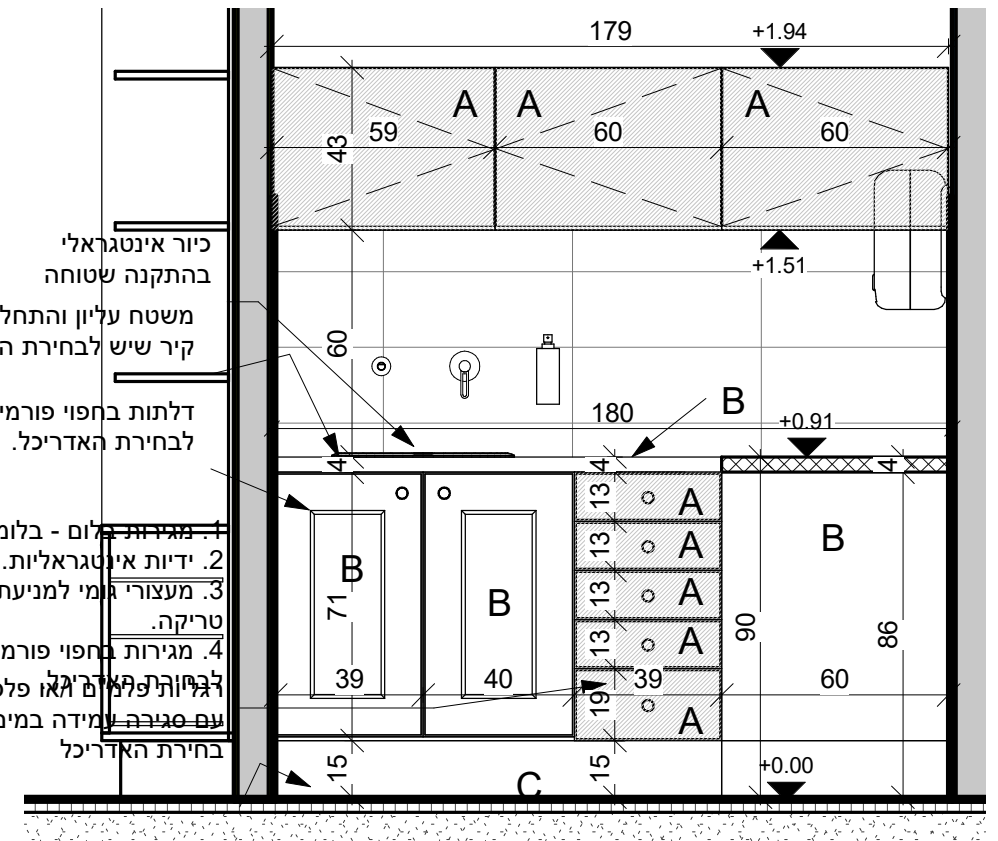

2 פרישה 1:20

שם	ארון צנטרופוגה + כיור + קלאפות
מידות	מידות לפי תכניות
תאור	ארון מתחת למשטח עבודה משיש וכיור בהתקנה שטוחה. הארון כולל הכנה לפרזר קטן מגירות וארון. עשוי עץ סנדוויץ וגמר פורמיקה לבחירת האדריכל. צוקל מעץ סנדוויץ בחיפוי פורמיקה דמוי אלומיניום לבחירת האדריכל
פירזול	ידיות ומנעולי ארון כדוגמת דומיסיל, מסילות וצירים כדוגמת
גמר	פורמיקה, סנדוויץ BLUM
פרטים	תכנית מפורטת ופרטים ראה חוברת מקבעים
הערות	על המבצע לבקר מידות וכיווני פתיחה גזוני צבע ראה רשימת גוונים יש לתאם עם מערכת חשמל תקשורת תמונה תלת מימד להמחשה בלבד לכל סטיה בין ההדמיה והתוכנית/פרישה התוכניות יגברו

למכרז

06 - מהדורה

04.12.2018

צנטרופוגה מחקרים

קנה מידה 1:20

המרכז הרפואי לגליל FR33



3 ארון מסדרון אחסון כללי

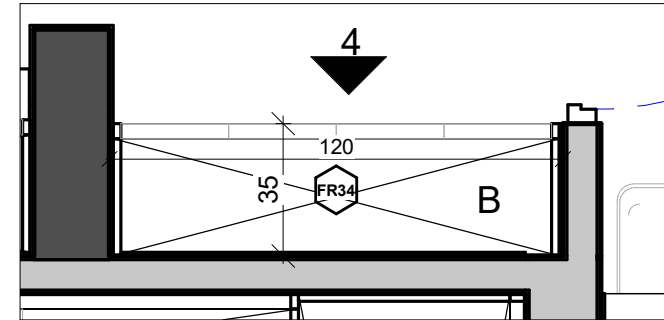

1 ארון מסדרון אחסון
1 : 20

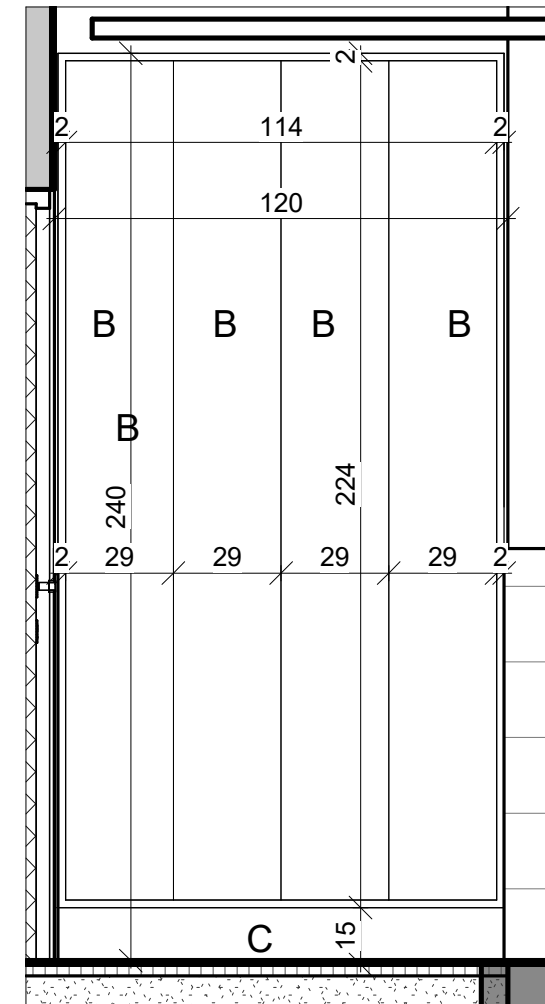

2 פרישה 4.
1 : 20

ארון מסדרון לאחסון כללי	שם
מידות לפי תכניות	מידות
ארון מסדרון לאחסון כללי עם דפנות ונעילה. עשוי סנדוויץ גמר פורמיקה לבחירת האדריכל	תאור
ידיות ומנעולי ארון כדוגמת דומיסיל , מסילות וצירים כדוגמת	פירזול
פורמיקה , סנדוויץ BLUM	גמר
תכנית מפורטת ופרטים ראה חוברת מקבעים	פרטים
על המבצע לבקר מידות וכיווני פתיחה גווני צבע ראה רשימת גוונים יש לתאם עם מערכת חשמל תקשורת תמונה תלת מימד להמחשה בלבד לכל סטיה בין ההדמיה והתוכנית/פרישה התוכניות יגברו	הערות

למכרז

מדהרה - 06

04.12.2018

ארון מסדרון אחסון כללי 3

קנה מידה 1 : 20

המרכז הרפואי לגליל FR34



3 ארון מסדרון אחסון כללי 2

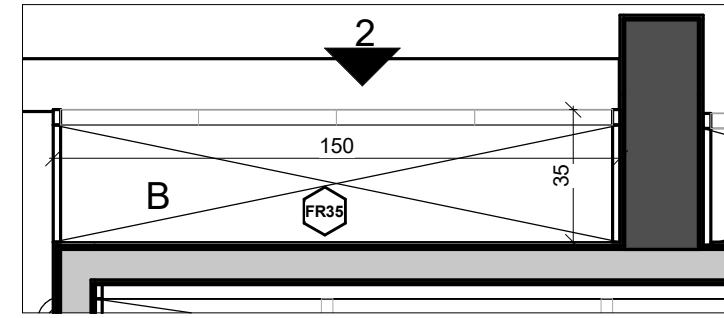

1 ארון מסדרון
1 : 20

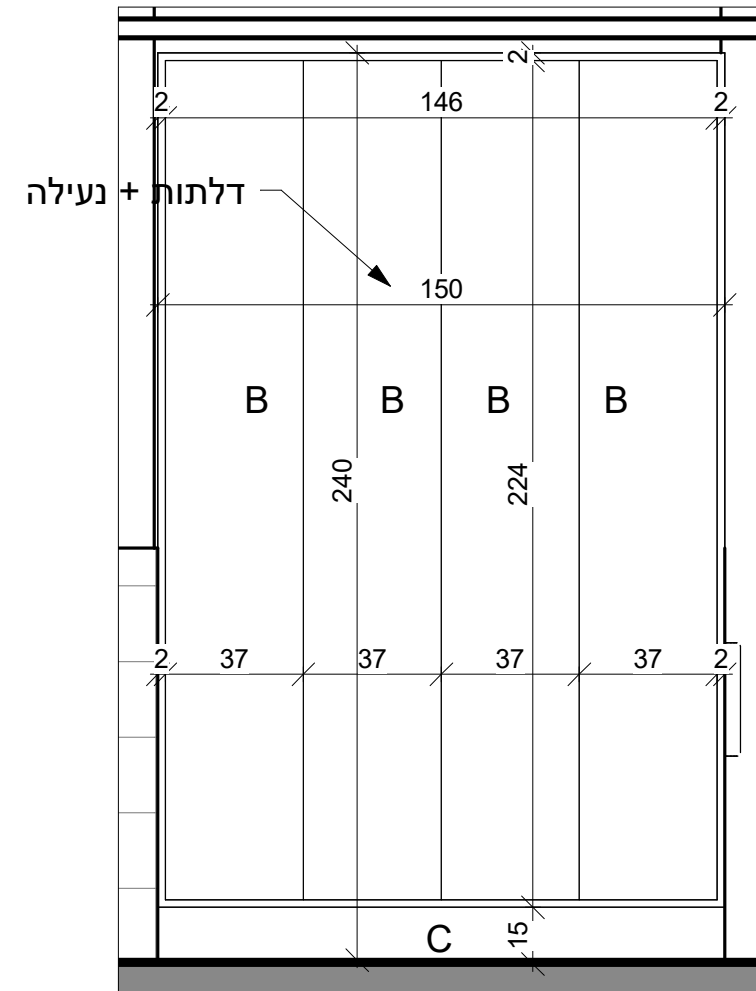

2 פרישה-2
1 : 20

שם	ארון מסדרון לאחסון כללי
מידות	מידות לפי תכניות
תאור	ארון מסדרון לאחסון כללי עם דפנות ונעילה. עשוי סנדוויץ גמר פורמיקה לבחירת האדריכל
פירזול	ידיות ומנעולי ארון כדוגמת דומיסיל, מסילות וצירים כדוגמת
גמר	פורמיקה, סנדוויץ BLUM
פרטים	תכנית מפורטת ופרטים ראה חוברת מקבעים
הערות	על המבצע לבקר מידות וכיווני פתיחה גוונים צבע ראה רשימת גוונים יש לתאם עם מערכת חשמל תקשורת תמונה תלת מימד להמחשה בלבד לכל סטייה בין ההדמיה והתוכנית/פרישה התוכנית יגברו

למכרז

מהדורה - 06

04.12.2018

ארון מסדרון אחסון כללי 2

קנה מידה 1 : 20

המרכז הרפואי לגליל FR35

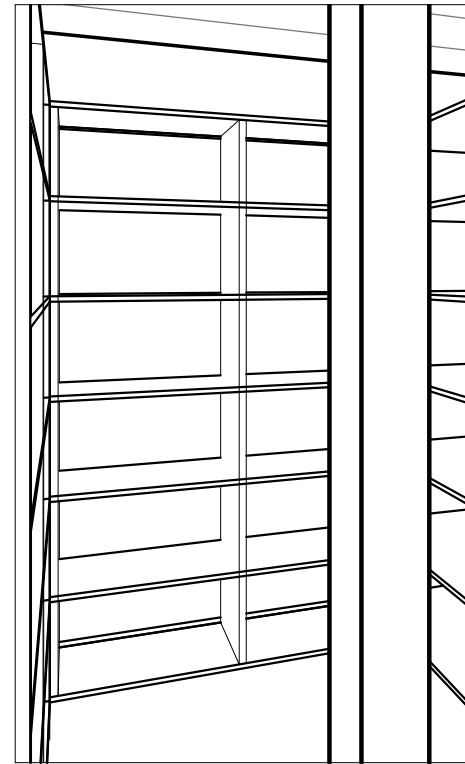

3 ארון מחסן רפואי 2

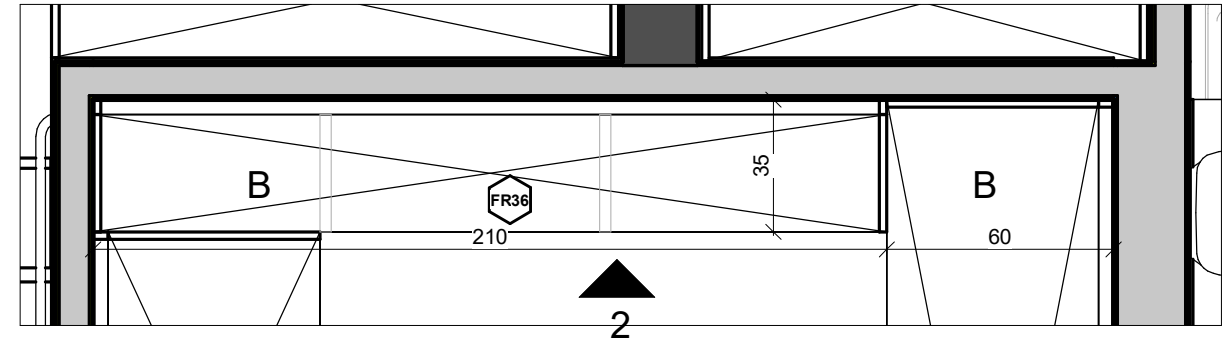

1 ארון מחסן רפואי
1:20

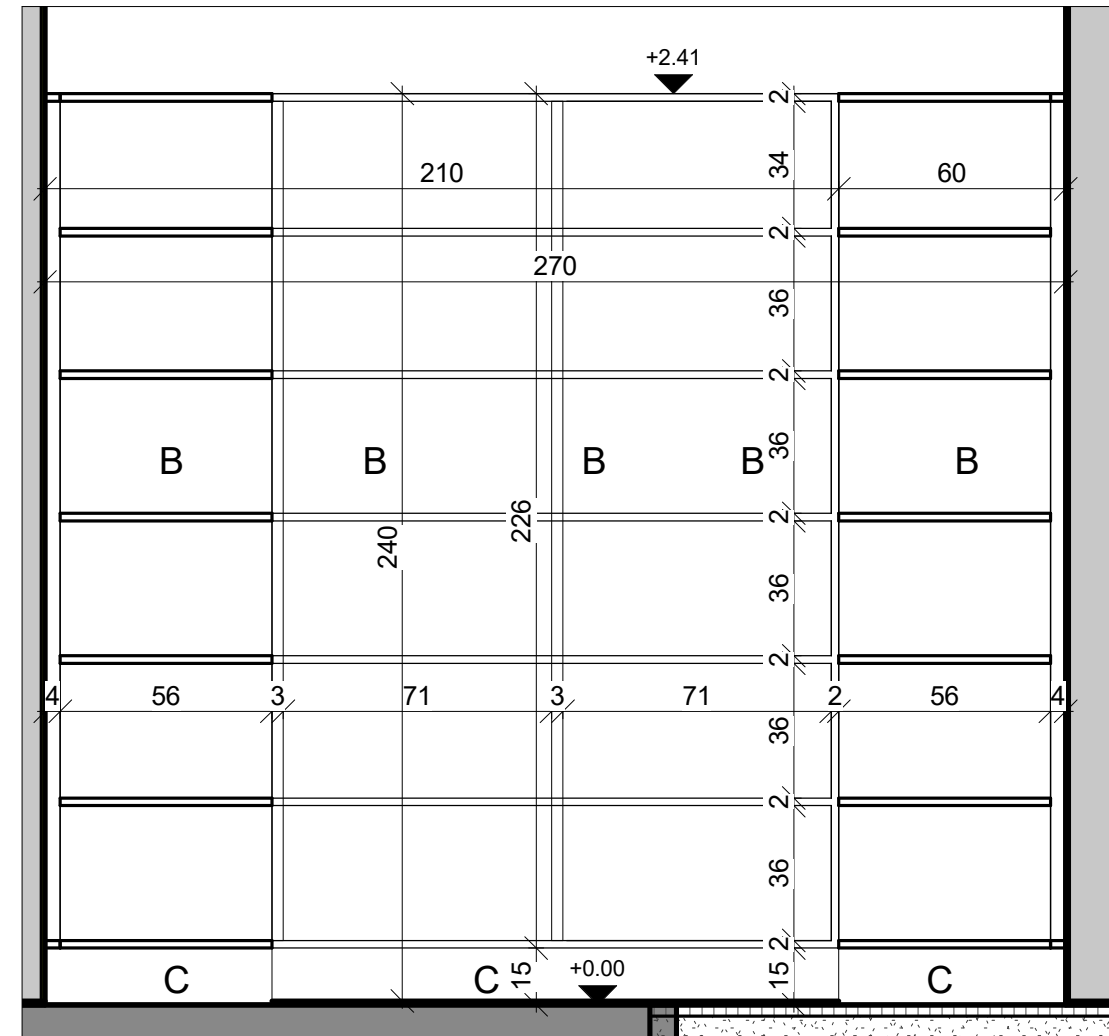

2 פרישה 2
1:20

שם	מדפים ניידים לאחסון
מידות	מידות לפי תכניות
תאור	מדפים ניידים לאחסון ציוד רפואי. עשוי סנדוויץ גמר פורמיקה לבחירת האדריכל
פירזול	ידיות ומנעולי ארון כדוגמת דומיסיל, מסילות וצירים כדוגמת
גמר	פורמיקה, סנדוויץ BLUM
פרטים	תכנית מפורטת ופרטים ראה חוברת מקבעים
הערות	על המבצע לבקר מידות וכיווני פתיחה גווני צבע ראה רשימת גוונים יש לתאם עם מערכת חשמל תקשורת תמונה תלת מימד להמחשה בלבד לכל סטייה בין ההדמיה והתוכנית/פרישה התוכניות יגברו

למכרז

מהדורה - 06

04.12.2018

ארון מחסן רפואי 2

קנה מידה 1:20

המרכז הרפואי לגליל FR36

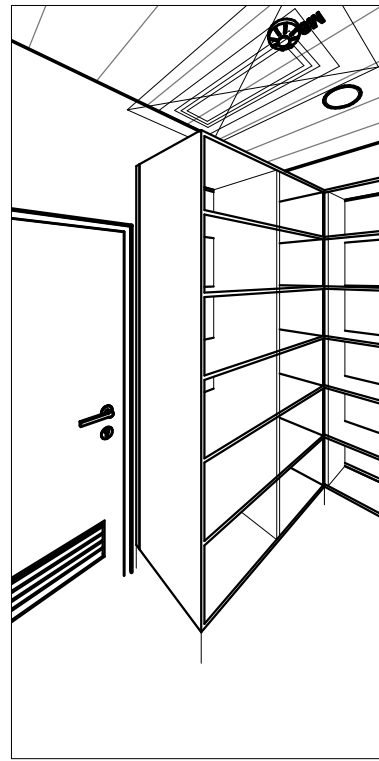

3 ארון מחסן רפואי 1

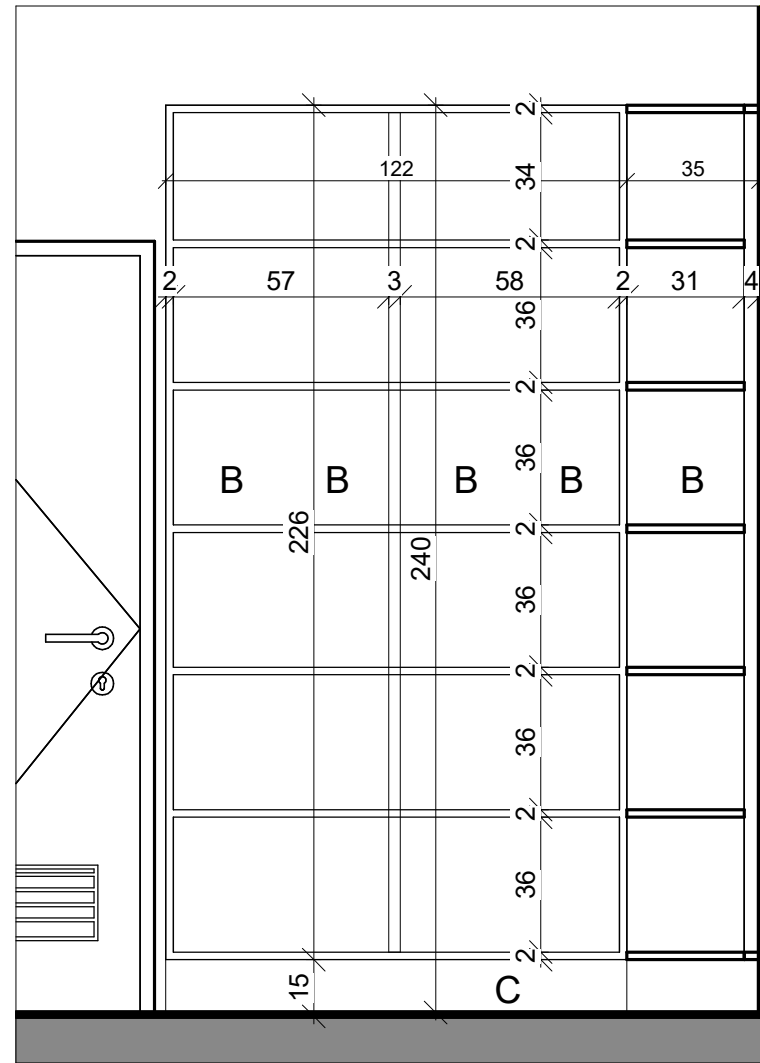

2 פרישה 10
1:20

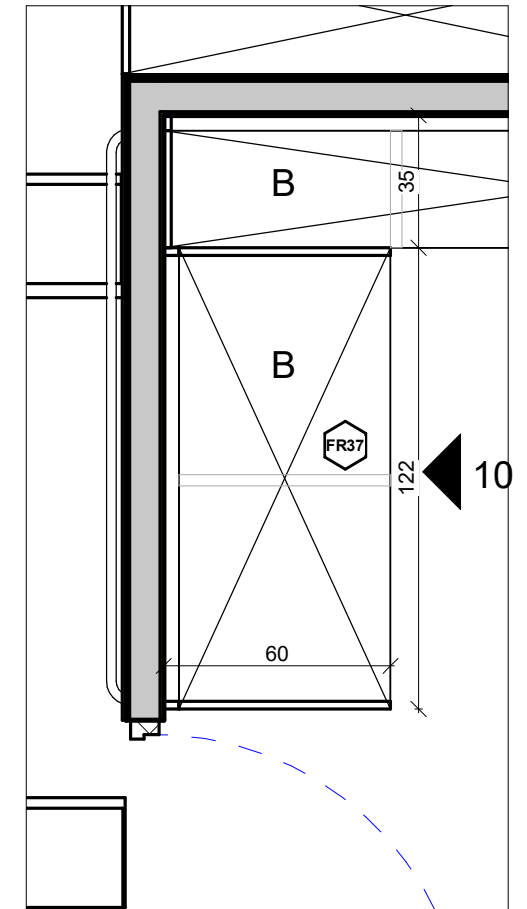

1 ארון מחסן רפואי 1
1:20

שם	מדפים ניידים לאחסון
מידות	מידות לפי תכניות
תאור	מדפים ניידים לאחסון ציוד רפואי. עשוי סנדוויץ גמר פורמיקה לבחירת האדריכל
פירזול	ידיות ומנעולי ארון כדוגמת דומיסיל, מסילות וצירים כדוגמת
גמר	פורמיקה, סנדוויץ BLUM
פרטים	תכנית מפורטת ופרטים ראה חוברת מקבעים
הערות	על המבצע לבקר מידות וכיווני פתיחה גווני צבע רשימת גוונים יש לתאם עם מערכת חשמל תקשורת תמונה תלת מימד להמחשה בלבד לכל סטיה בין ההדמיה והתוכנית/פרישה התוכניות יגברו

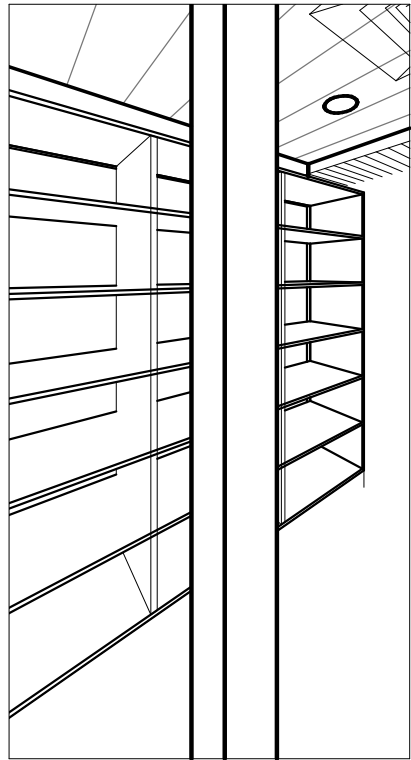

3 ארון מחסן רפואי 3

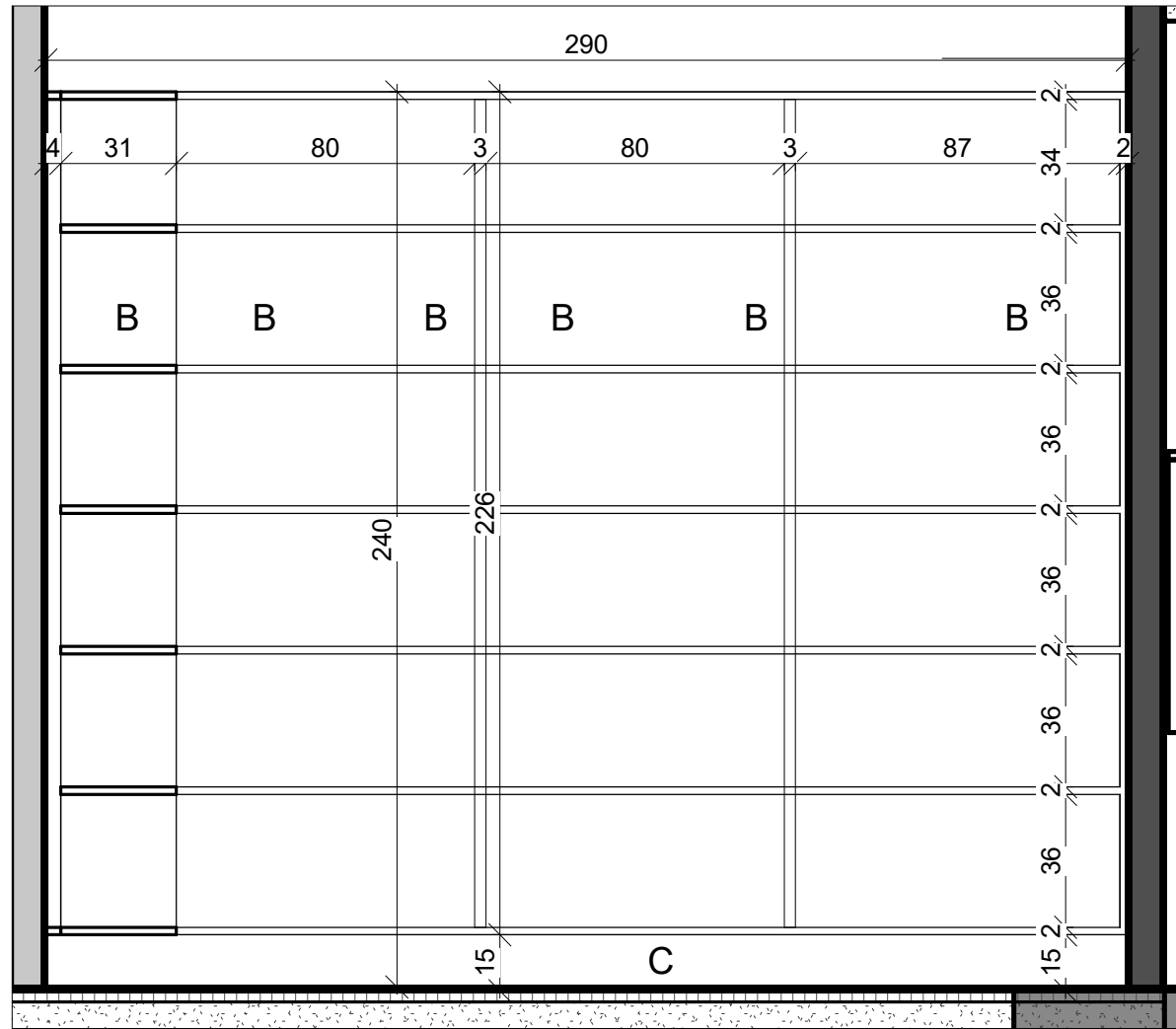

2 פרישה*2 1:20

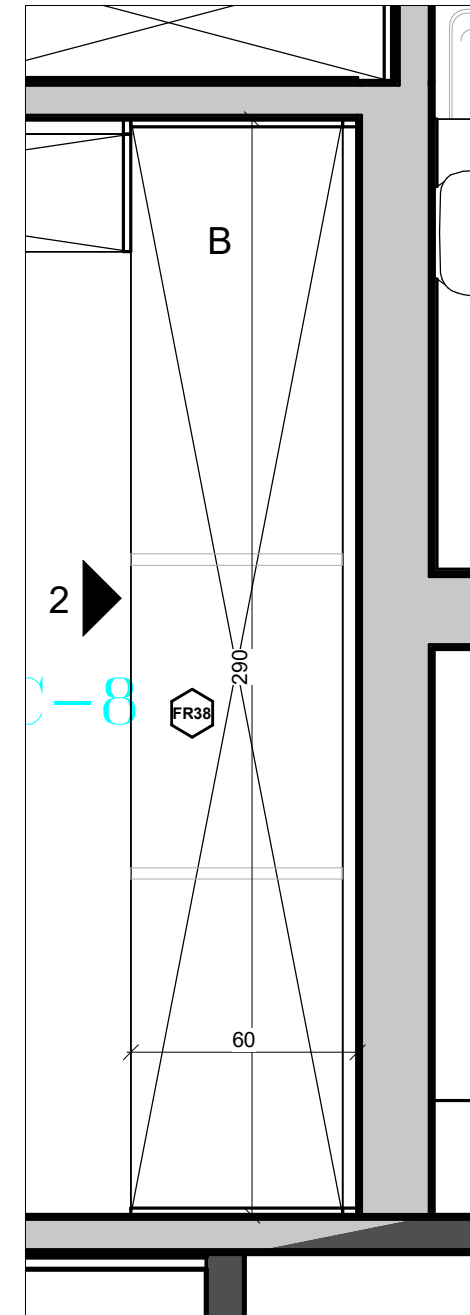

1 ארון מחסן רפואי 3 1:20

שם	מדפים ניידים לאחסון
מידות	מידות לפי תכניות
תאור	מדפים ניידים לאחסון ציוד רפואי. עשוי סנדוויץ גמר פורמיקה לבחירת האדריכל
פירזול	ידיות ומנעולי ארון כדוגמת דומיסיל , מסילות וצירים כדוגמת BLUM
גמר	פורמיקה , סנדוויץ
פרטים	תכנית מפורטת ופרטים ראה חוברת מקבצים
הערות	על המבצע לבקר מידות וכיווני פתיחה גווני צבע ראה רשימת גוונים יש לתאם עם מערכת חשמל תקשורת

תמונה תלת מימד להמחשה בלבד
לכל סטייה בין ההדמיה והתוכנית/פרישה התוכנית יגברו

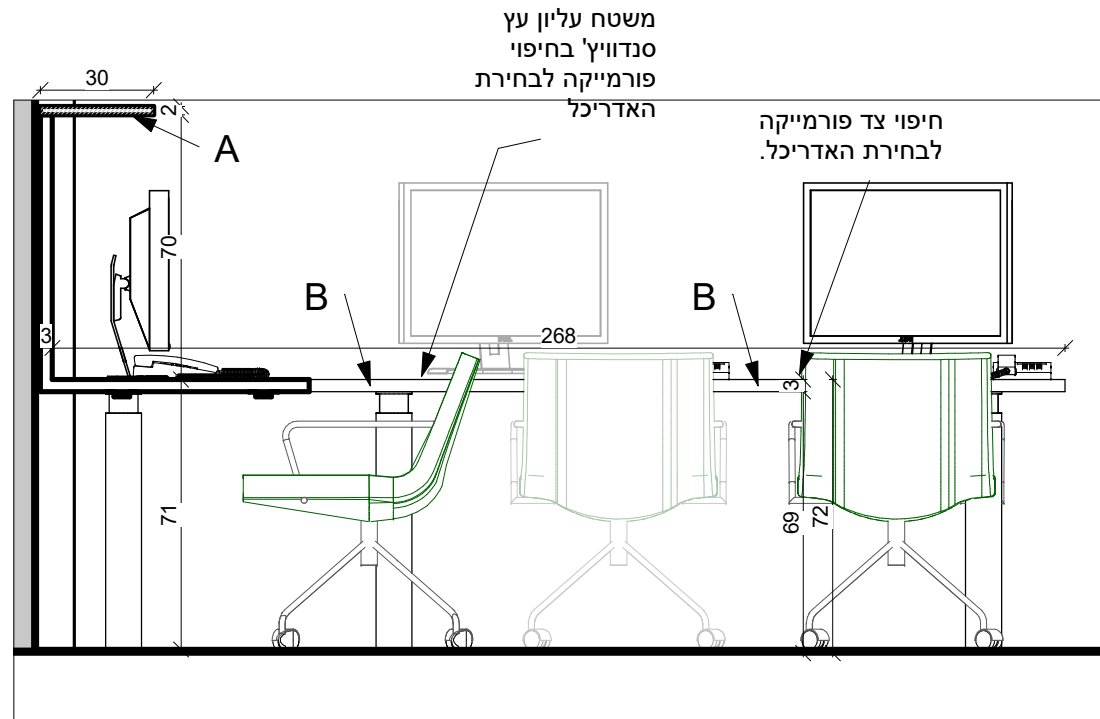

פרישה 9- 2
1 : 20

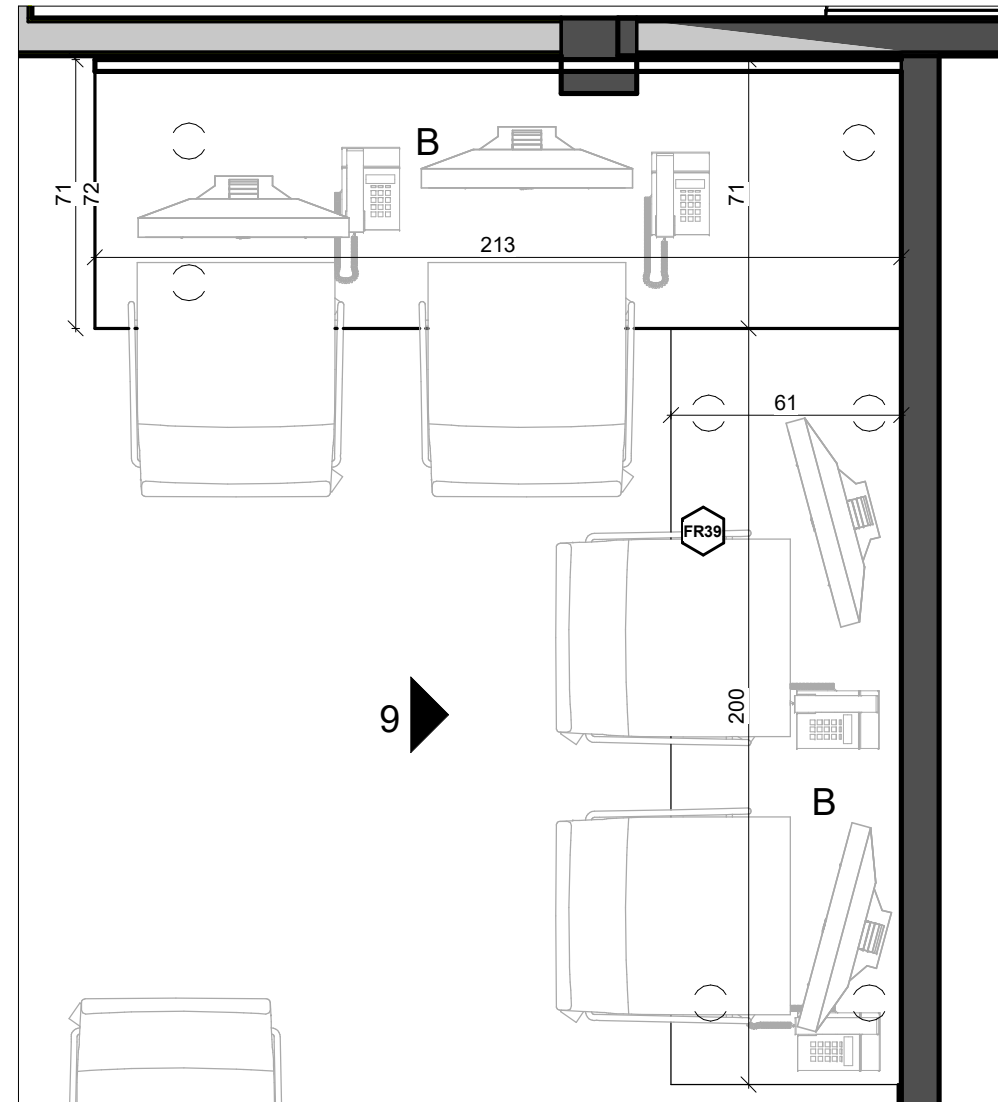

עמדת אחיות 1
1 : 20

שולחן עבודה - חדר מתמחים	שם
מידות לפי תכניות	מידות
שולחן עבודה בצורת . משטח ראשון (רחב) עם מדף מעל. רגליים ניקל . עשוי סנדוויץ גמר פורמייקה לבחירת האדריכל	תאור
ידיות ומנעולי ארון כדוגמת דומיסיל , מסילות וצ'רים כדוגמת L	פירזול
פורמייקה , סנדוויץ BLUM	גמר
תכנית מפורטת ופרטים ראה חוברת מקבעים	פרטים
על המבצע לבקר מידות וכיווני פתיחה גווני צבע ראה רשימת גוונים יש לתאם עם מערכת חשמל תקשורת תמונה תלת מימד להמחשה בלבד לכל סטיה בין ההדמיה והתוכנית/פרישה התוכנית יגברו	הערות

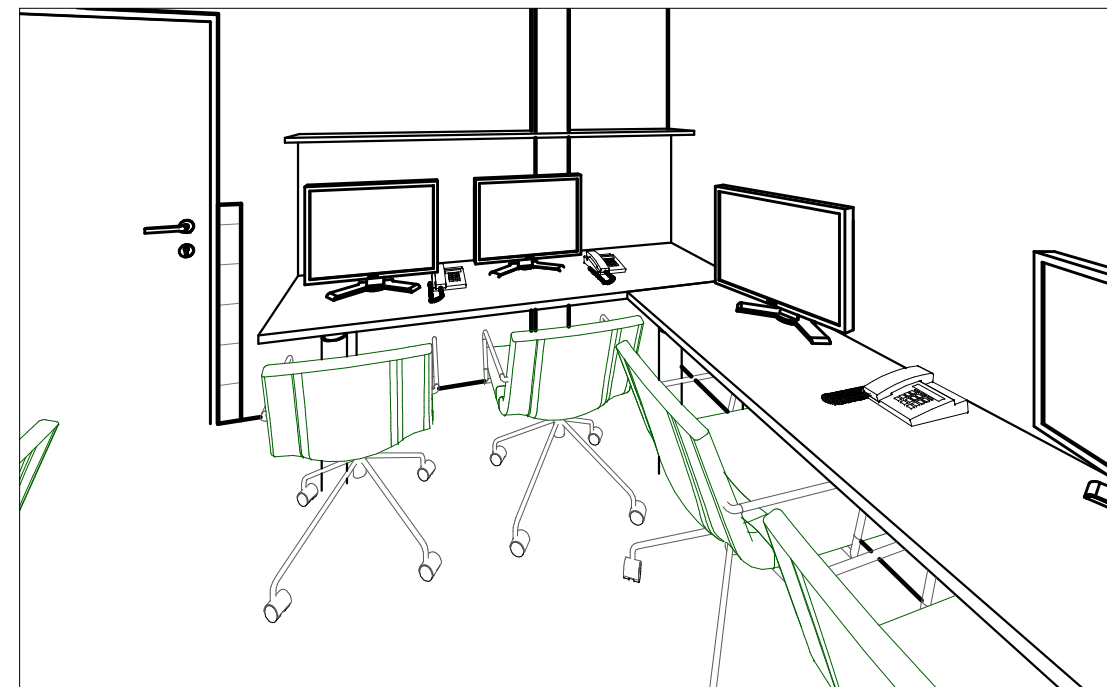

שולחן עבודה מתמחים 1

קנה מידה 1 : 20

המרכז הרפואי לגליל FR39

למכרז

מהדורה - 06

04.12.2018

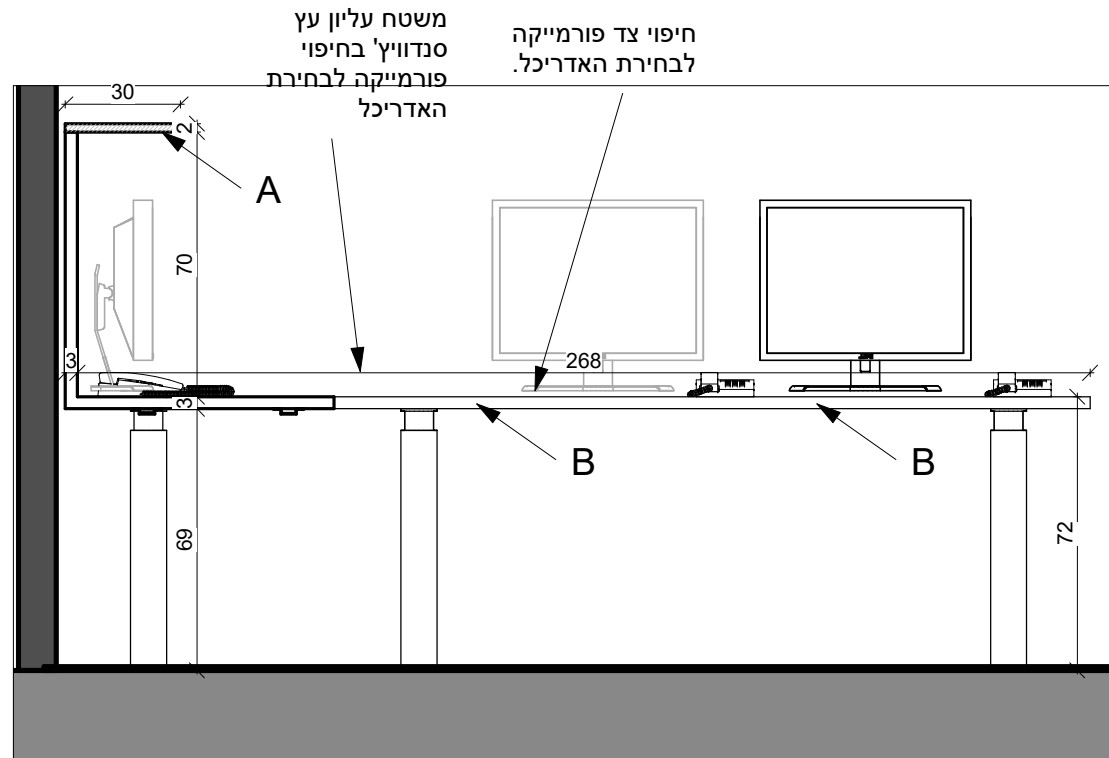
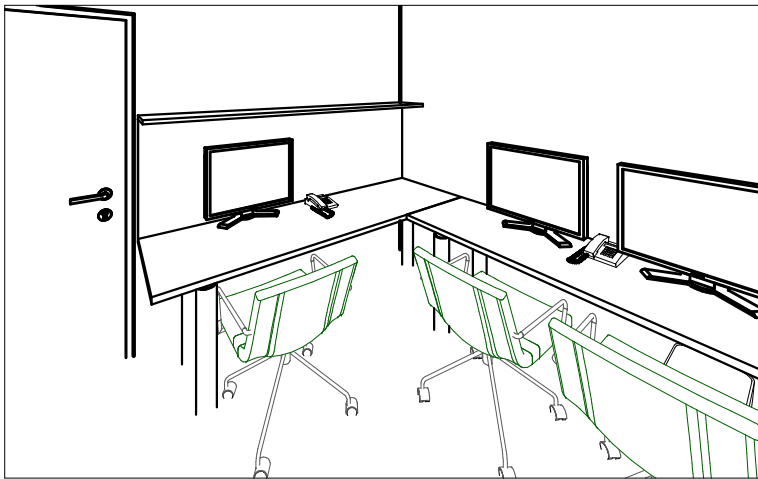

חתך 5-5 (2)
1 : 20

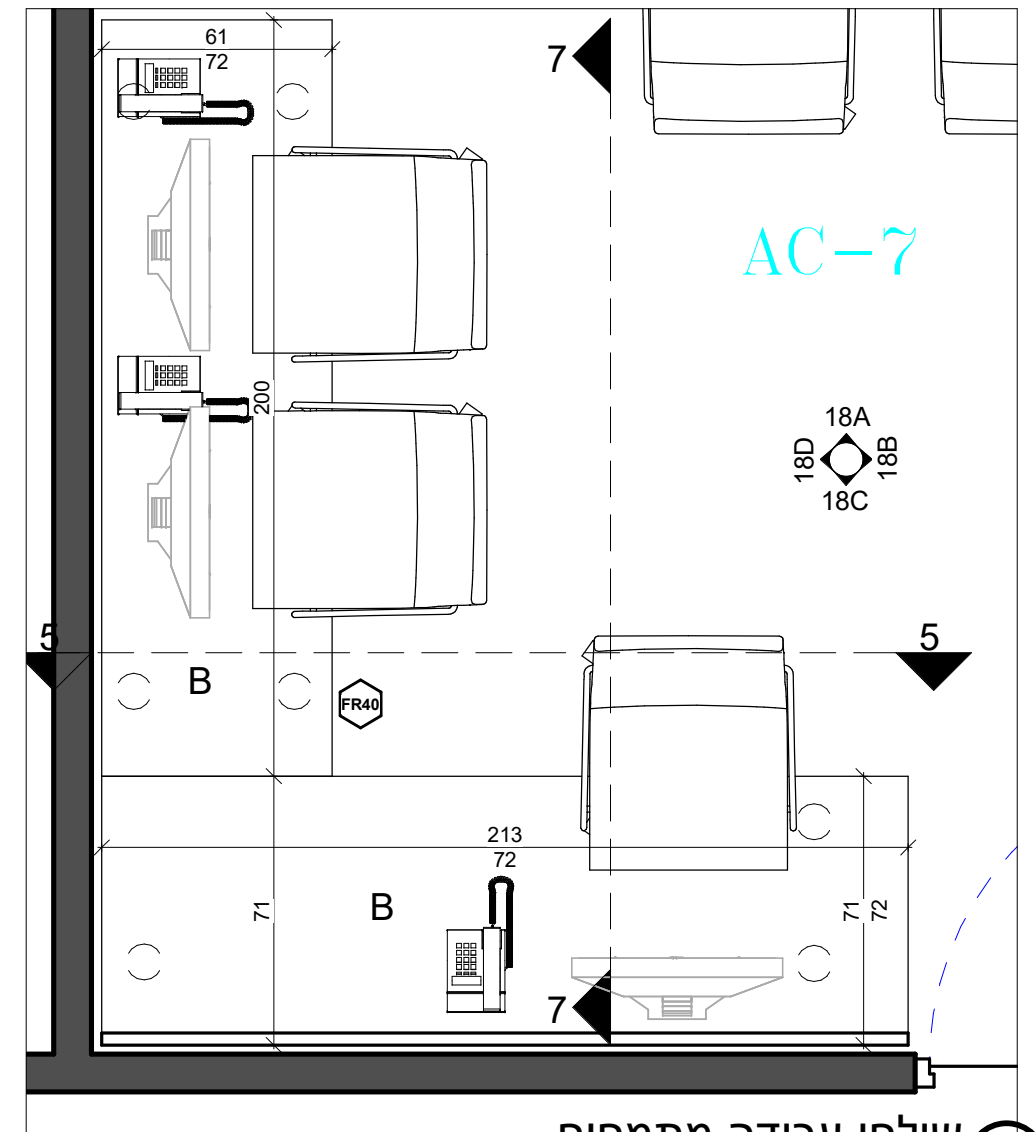

שולחן עבודה מתמחים (1)
1 : 20

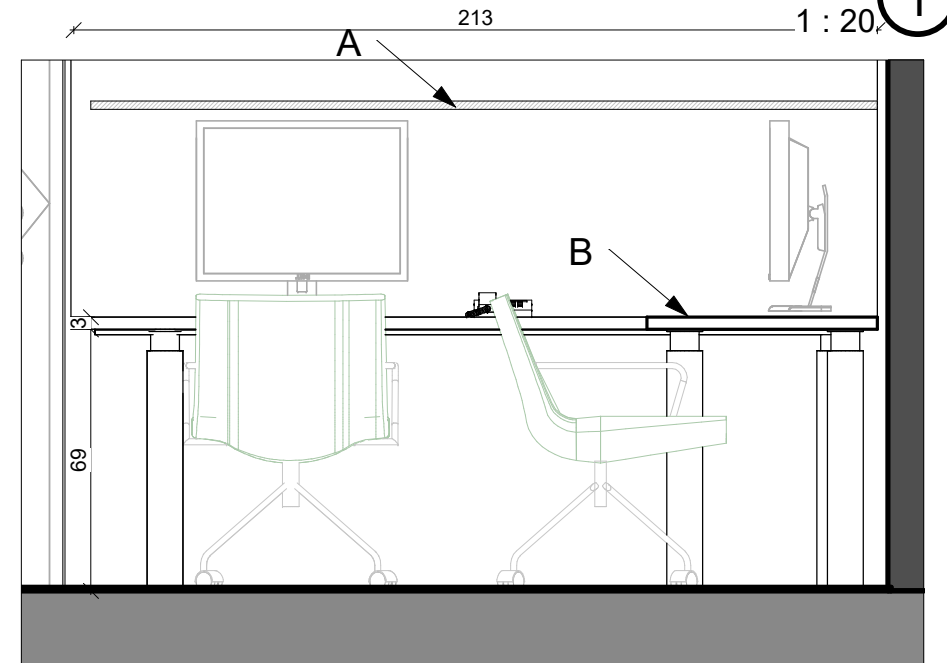

חתך 5-5 (4)
1 : 20

שם	שולחן עבודה - מתמחים 2
מידות	מידות לפי תכניות
תאור	שולחן עבודה בצורת . משטח ראשון (רחב) עם מדף מעל. רגליים ניקל . עשוי סנדוויץ' גמר פורמיקה לבחירת האדריכל
פירזול	ידיות ומנעולי ארון כדוגמת דומיסיל , מסילות וצירים כדוגמת
גמר	פורמיקה , סנדוויץ' BLUM
פרטים	תכנית מפורטת ופרטים ראה חוברת מקבעים
הערות	על המבצע לבקר מידות וכיווני פתיחה גווני צבע ראה רשימת גוונים יש לתאם עם מערכת חשמל תקשורת

תמונה תלת מימד להמחשה בלבד
לכל סטיה בין ההדמיה והתוכנית/פרישה התוכנית יגברו

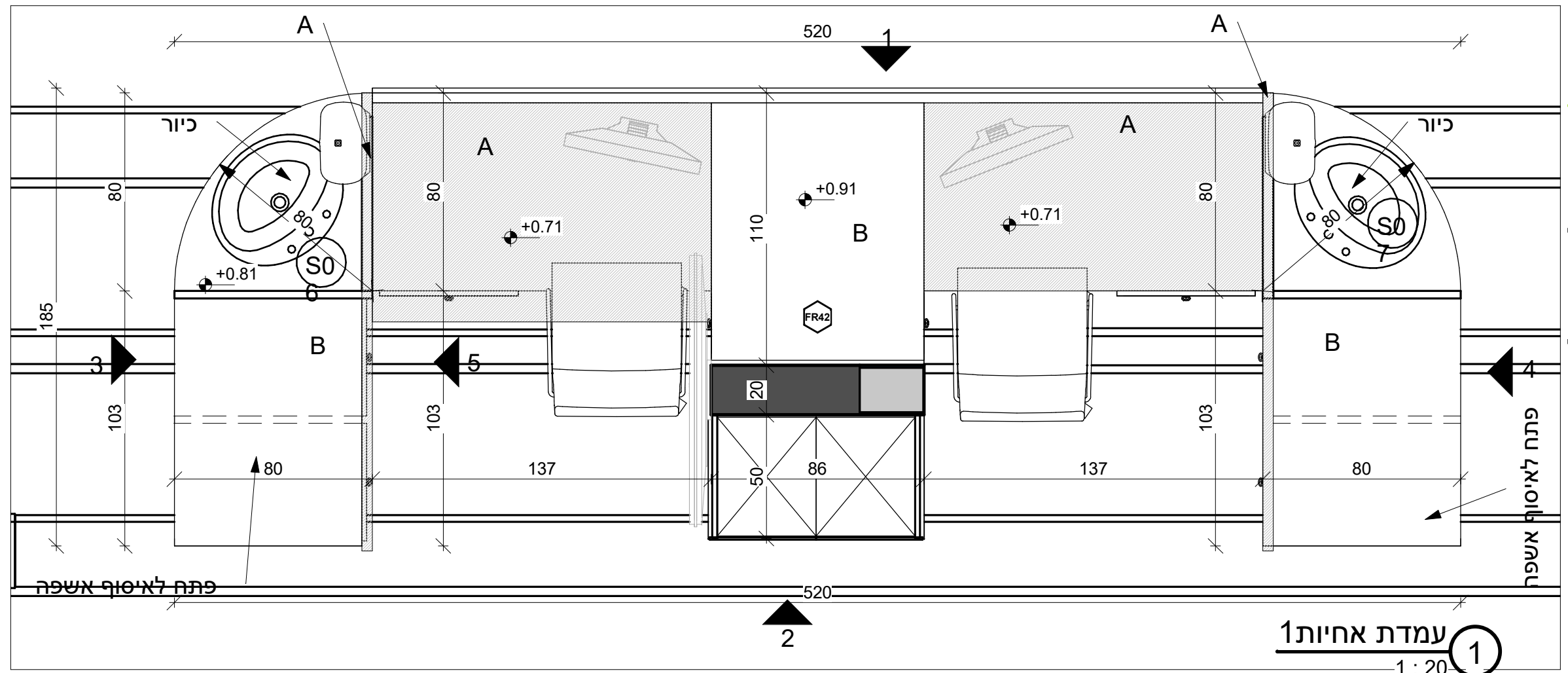

עמדת אחיות 1
1 : 20

שם	עמדת אחיות כפולה 1
מידות	מידות לפי תכניות
תאור	עמדת אחיות כפולה עם שני כירורים, כולל משטחי קוריאן עם כירור לכל עמדה. עם גמר פורמיקה לבחירת האדריכל. צוקל עץ בחיפוי פורמיקה דמוי אלומיניום לבחירת האדריכל.
פירזול	ידיות ומנעולי ארון כדוגמת דומיסיל, מסילות וצירים כדוגמת
גמר	פורמיקה, סנדוויץ
פרטים	תכנית מפורטת ופרטים ראה חוברת מקבעים
הערות	על המבצע לבקר מידות וכיווני פתיחה גזני צבע ראה רשימת גזנים יש לתאם עם מערכת חשמל תקשורת תמונה תלת מימד להמחשה בלבד לכל סטיה בין ההדמיה והתוכנית/פרישה התוכנית יגברו

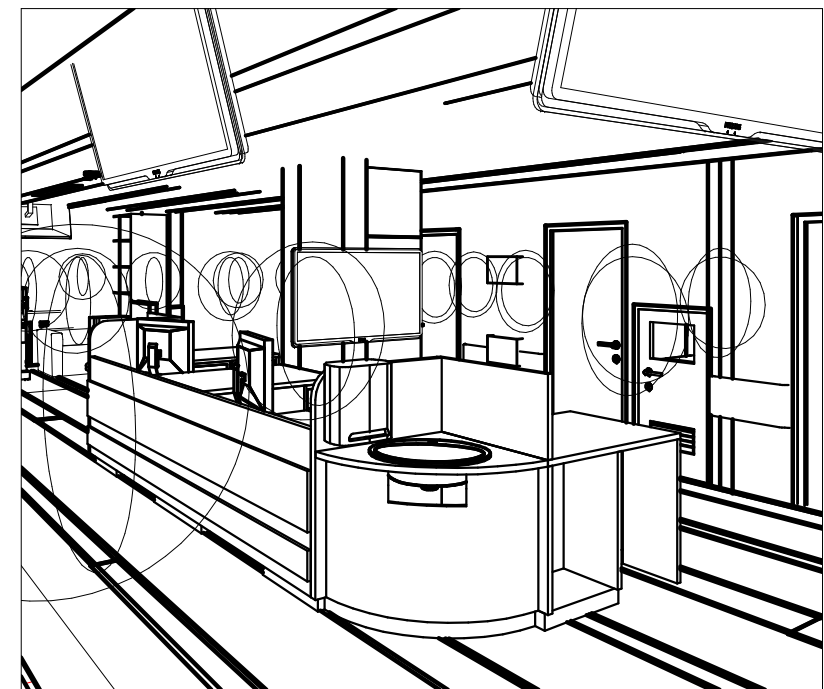

*המשך בגיליון FR42

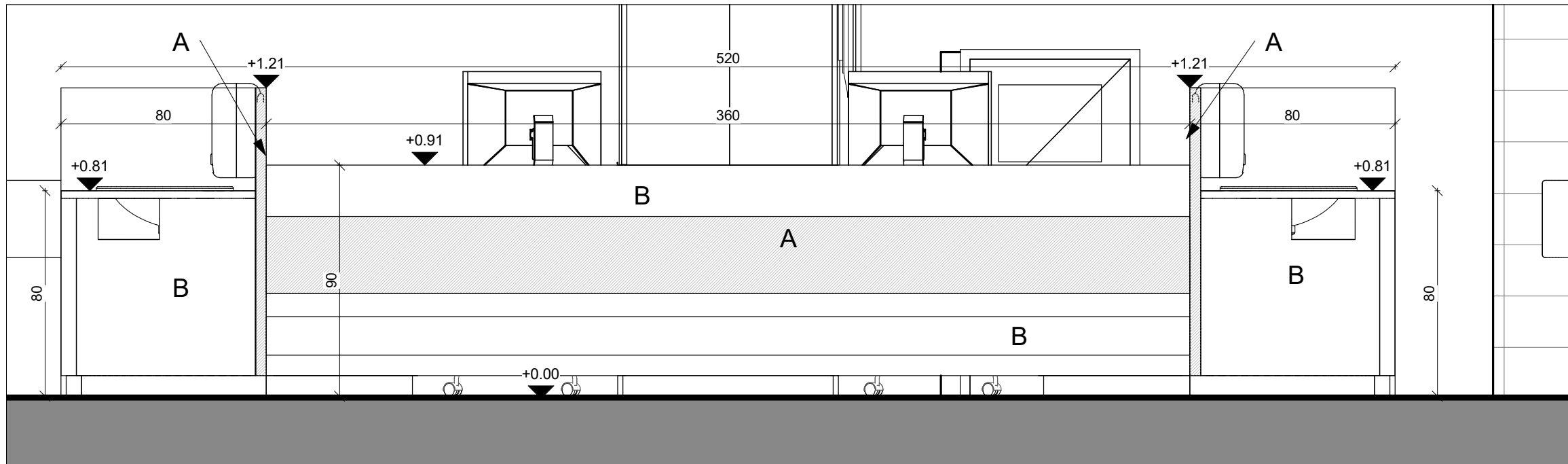

עמדת אחיות 1 - פרישה 1
1 : 20

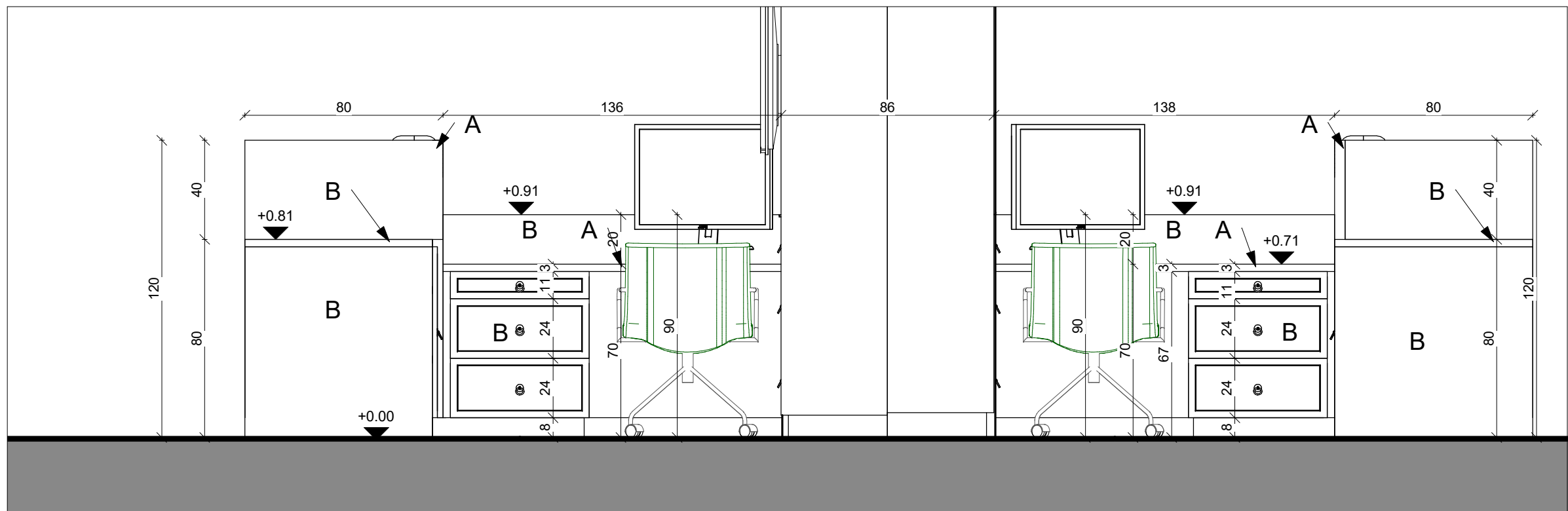

עמדת אחיות 1 - פרישה 2
1 : 20

*המשך בגיליון FR42

עמדת אחיות 1

קנה מידה 1 : 20

המרכז הרפואי לגליל FR42A

למכרז

מהדורה - 06

04.12.2018

טל 04-6356667 | פקס 04-6268613 | נייד 0526449812 | m.abuata@gmail.com

כל הזכויות © www.mimoonabuata.com כל המידע המופיע כאן לרבות עיצוב, שרטוט וכל דבר אחר בשלמותו /או חלק ממנו הינו רכוש הבלעדי של האדריכל. שכתוב או כל צורה של שימוש חוזר במסמך זה או חלק ממנו לכל מטרה שתהיה הינו אסור בהחלט ללא הסכמה בכתב של האדריכל.

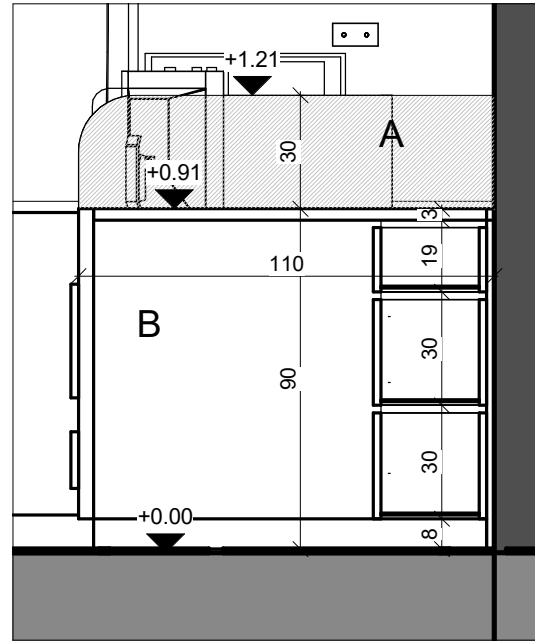

עמדת אחיות 1 - חתך 2 5
1 : 20

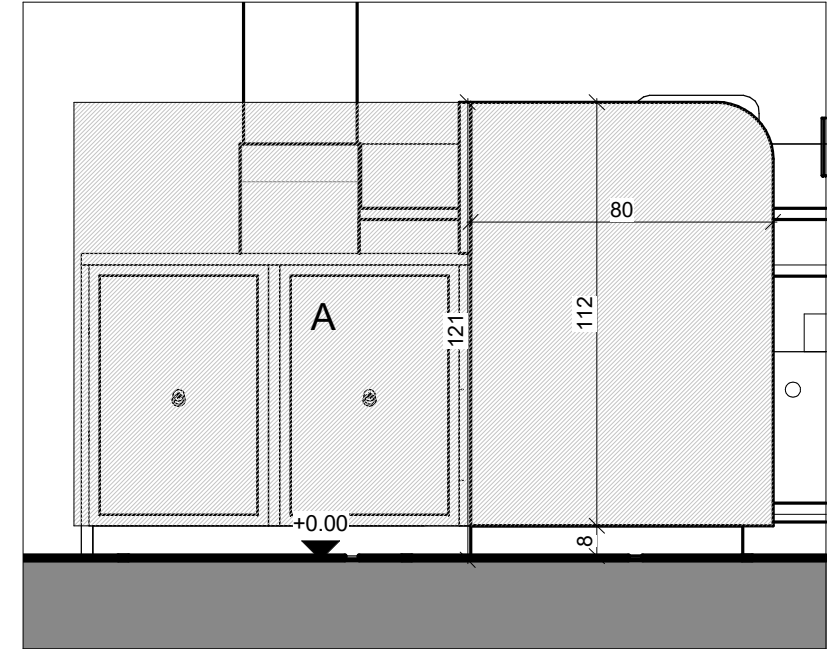

עמדת אחיות 1 - חתך 1 3
1 : 20

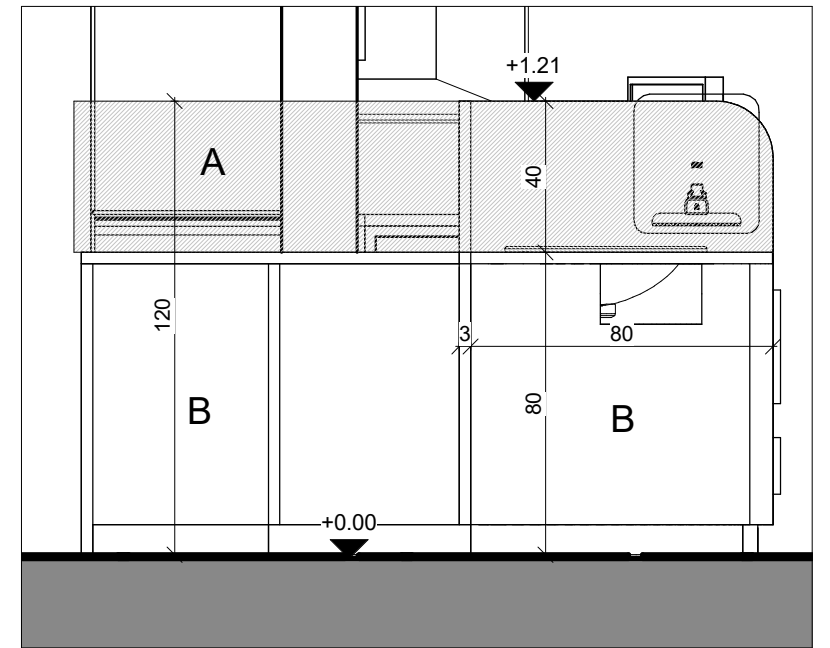

עמדת אחיות 1 - חתך 3 4
1 : 20

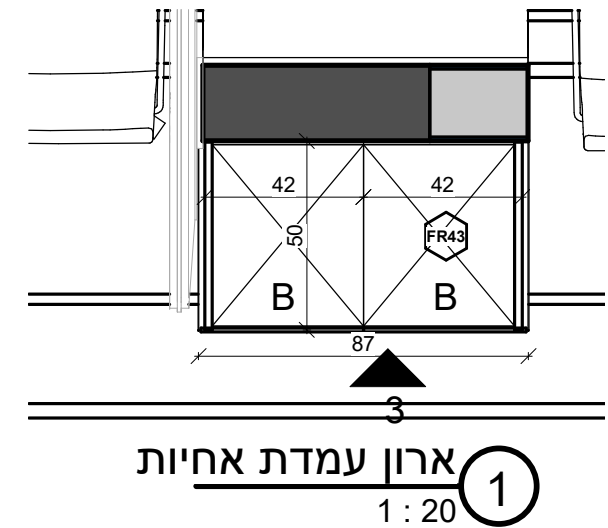

ארון עמדת אחיות 1 2

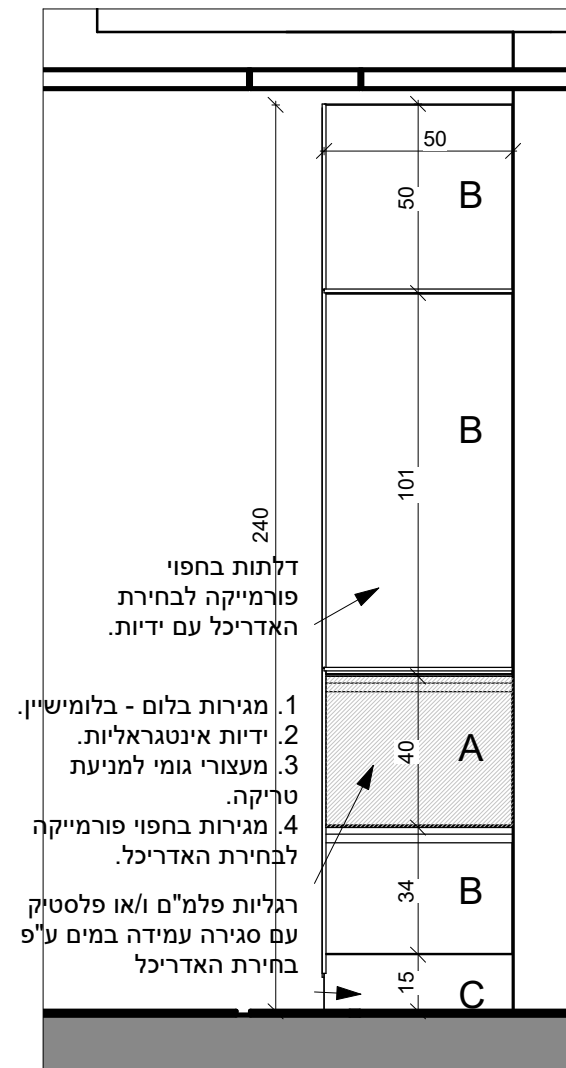

ארון עמדת אחיות 1 3

שם	ארון עמדת אחיות 1
מידות	מידות לפי תכניות
תאור	. ארון לאחסון ציוד רפואי. משולב יחידת מגירות בחלק התחתון. אפשרות נעילה עשוי עץ סנדוויץ גמר פורמיקה לבחירת האדריכל
פירזול	ידיות אינטגרליות, מסילות וצירים כדוגמת
גמר	פורמיקה, סנדוויץ BLUM
פרטים	תכנית מפורטת ופרטים ראה חוברת מקבעים
הערות	על המבצע לבקר מידות וכיווני פתיחה גווני צבע ראה רשימת גוונים יש לתאם עם מערכת חשמל תקשורת תמונה תלת מימד להמחשה בלבד לכל סטיה בין ההדמיה והתוכנית/פרישה התוכניות יגברו

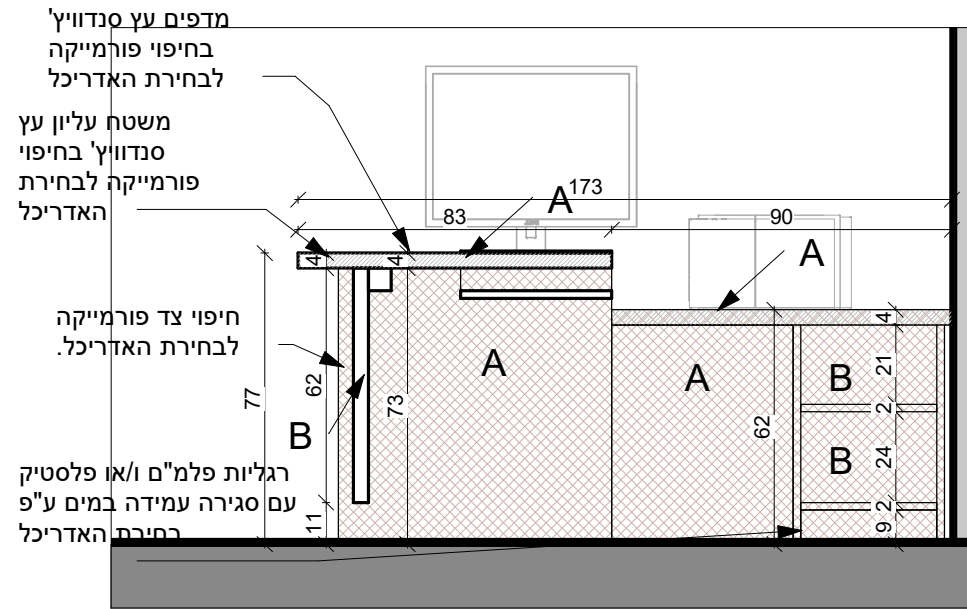
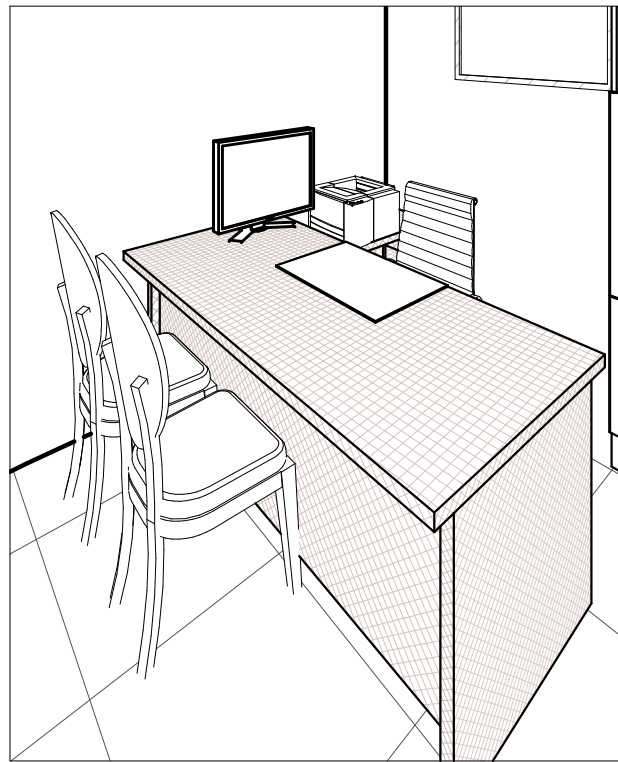

2 שולחן עבודה הדרכה 2

3 חתך 3-3 1:20

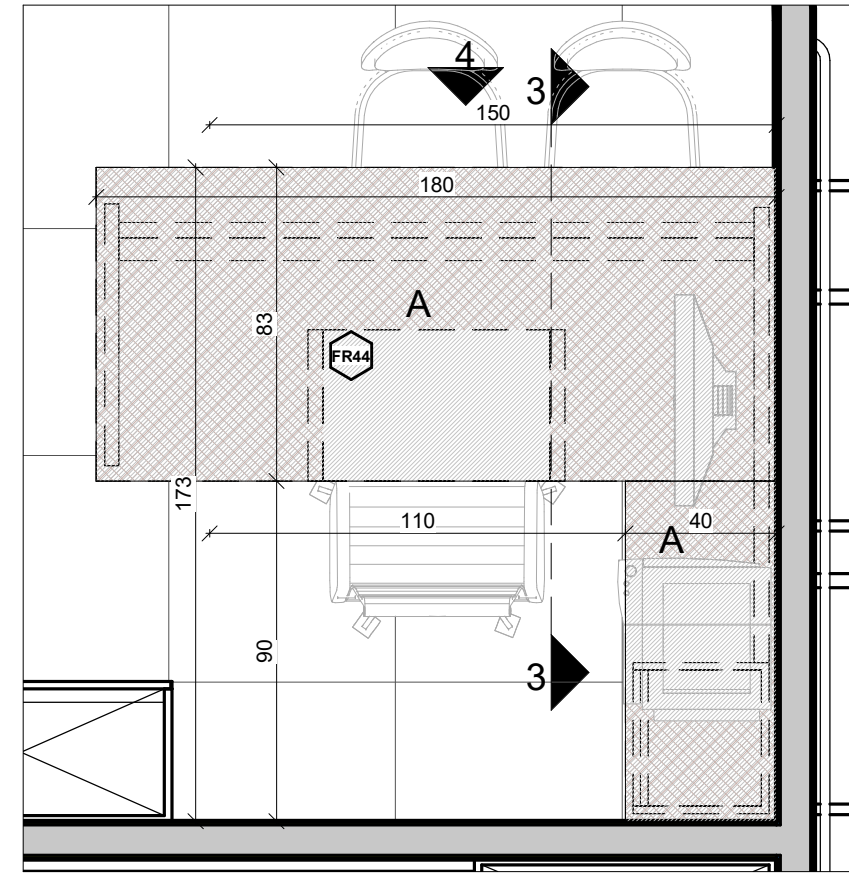

1 שולחן חדר הדרכה 1:20

שם	שולחן עבודה - חדר הדרכה 2
מידות	מידות לפי תכניות
תאור	שולחן עבודה עם יחידת צד נמוכה ומדפים . סגירה מקדימה . גמר פורמייקה לבחירת האדריכל
פירזול	ידיות ומנעולי ארון כדוגמת דומיסיל , מסילות וצירים כדוגמת
גמר	פורמייקה , סנדוויץ
פרטים	תכנית מפורטת ופרטים ראה חוברת מקבעים
הערות	על המבצע לבקר מידות וכיווני פתיחה גווני צבע רשימת גוונים יש לתאם עם מערכת חשמל תקשורת תמונה תלת מימד להמחשה בלבד לכל סטיה בין ההדמיה והתוכנית/פרישה התוכניות יגברו

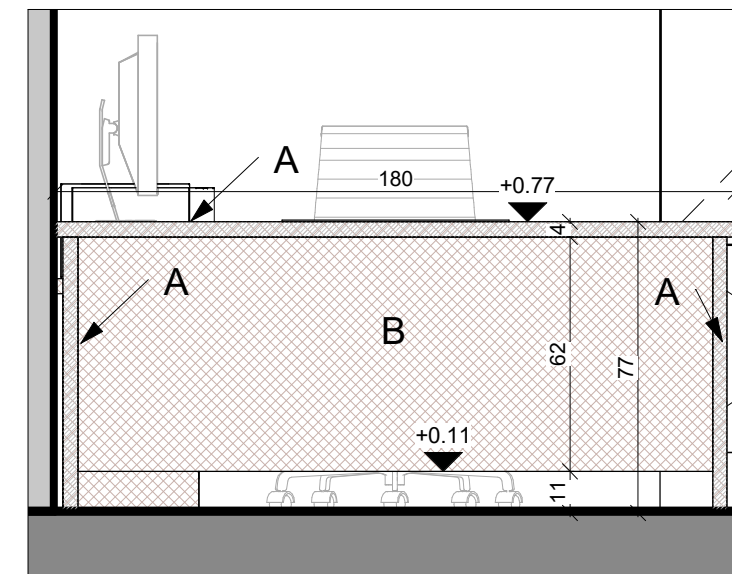

4 פרישה 4 1:20



ארון חדר הדרכה 2

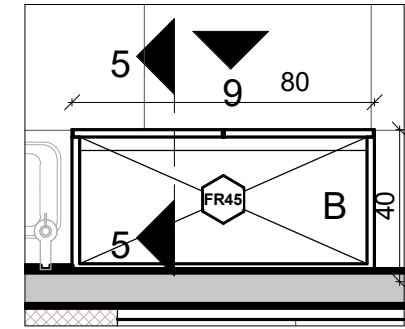

ארון חדר הדרכה 2
1 : 20

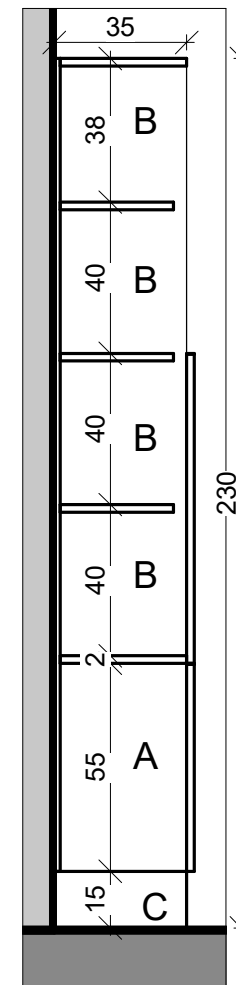

חתך-5-5
1 : 20

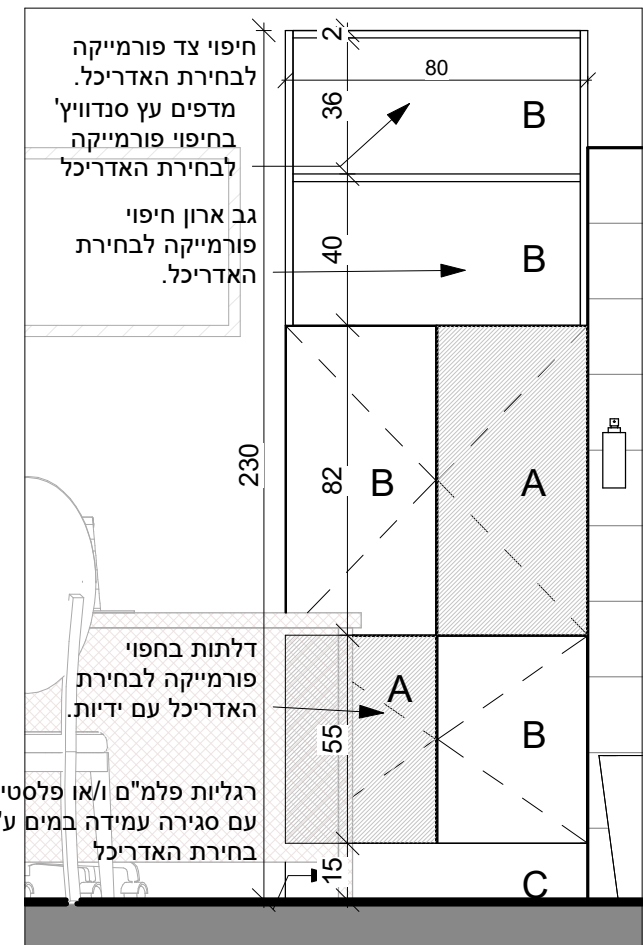

פרישה 9
1 : 20

שם	ארון חדר הדרכה 2
מידות	מידות לפי תכניות
תאור	ארון לאחסון תיקים וציוד רפואי ומשרדי. משולב יחידת ארונות בחלק התחתון ומדפים פתוחים בחלק העליון. עשוי עץ סנדוויץ' וגמר פורמייקה לבחירת האדריכל
פירזול	ידיות ומנעולי ארון כדוגמת דומיסיל, מסילות וצירים כדוגמת
גמר	פורמייקה, סנדוויץ' BLUM
פרטים	תכנית מפורטת ופרטים ראה חוברת מקבעים
הערות	על המבצע לבקר מידות וכיווני פתיחה גווני צבע ראה רשימת גוונים יש לתאם עם מערכת חשמל תקשורת

תמונה תלת מימד להמחשה בלבד
לכל סטיה בין ההדמיה והתוכנית/פרישה התוכנית יגברו

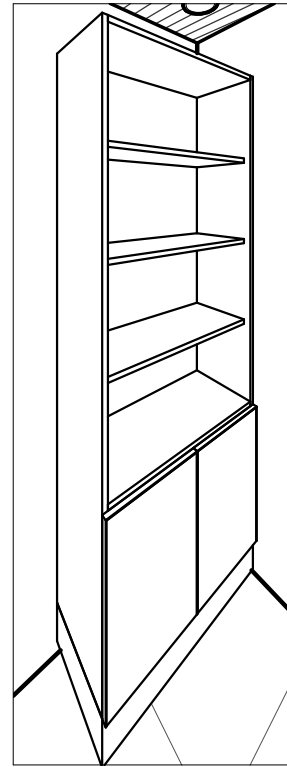

ארון חדר הדרכה 1 קטן

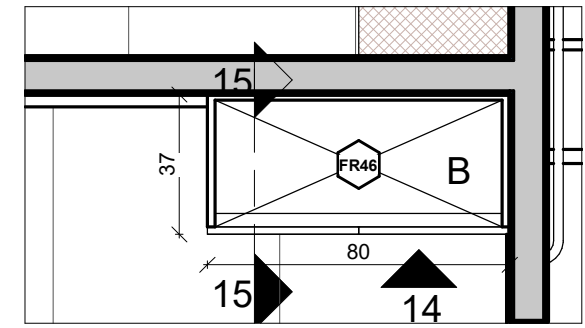

ארון חדר הדרכה 1
1 : 20

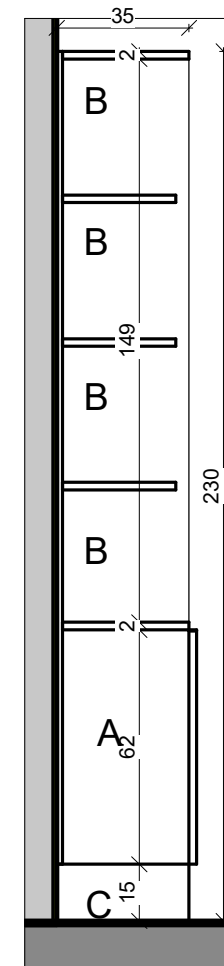

חתך 15-15
1 : 20

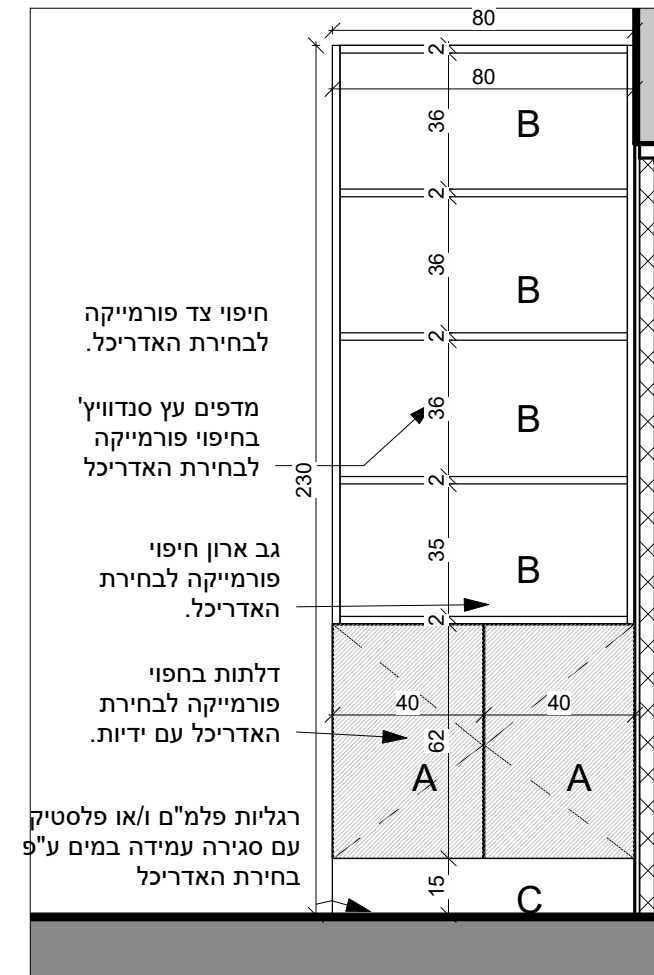

חיפוי צד פורמיקה לבחירת האדריכל.
מדפים עץ סנדוויץ' בחיפוי פורמיקה לבחירת האדריכל.
גב ארון חיפוי פורמיקה לבחירת האדריכל.
דלתות בחפוי פורמיקה לבחירת האדריכל עם ידיות.
רגליות פלמ"ם ו/או פלסטיק עם סגירה עמידה במים ע"פ בחירת האדריכל

פרישה 14
1 : 20

שם	ארון חדר הדרכה
מידות	מידות לפי תכניות
תאור	ארון לאחסון תיקים וציוד רפואי ומשרדי . משולב יחידת ארונות בחלק התחתון ומדפים פתוחים בחלק העליון. עשוי עץ סנדוויץ' וגמר פורמיקה לבחירת האדריכל
פירזול	ידיות ומנעולי ארון כדוגמת דומיסיל , מסילות וצירים כדוגמת
גמר	פורמיקה , סנדוויץ' BLUM
פרטים	תכנית מפורטת ופרטים ראה חוברת מקבעים
הערות	על המבצע לבקר מידות וכיווני פתיחה גווני צבע ראה רשימת גוונים יש לתאם עם מערכת חשמל תקשורת

תמונה תלת מימד להמחשה בלבד
לכל סטייה בין ההדמיה והתוכנית/פרישה התוכנית יגברו

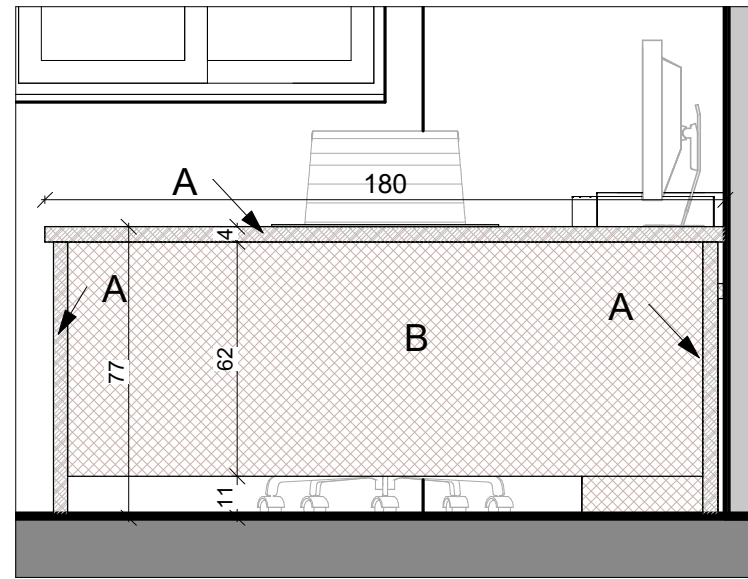
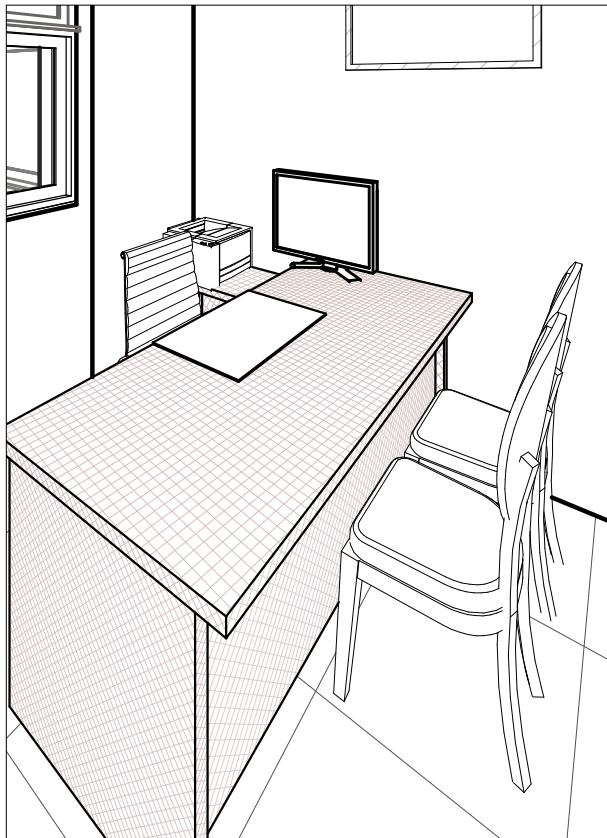

פרישה-7-2
1:20

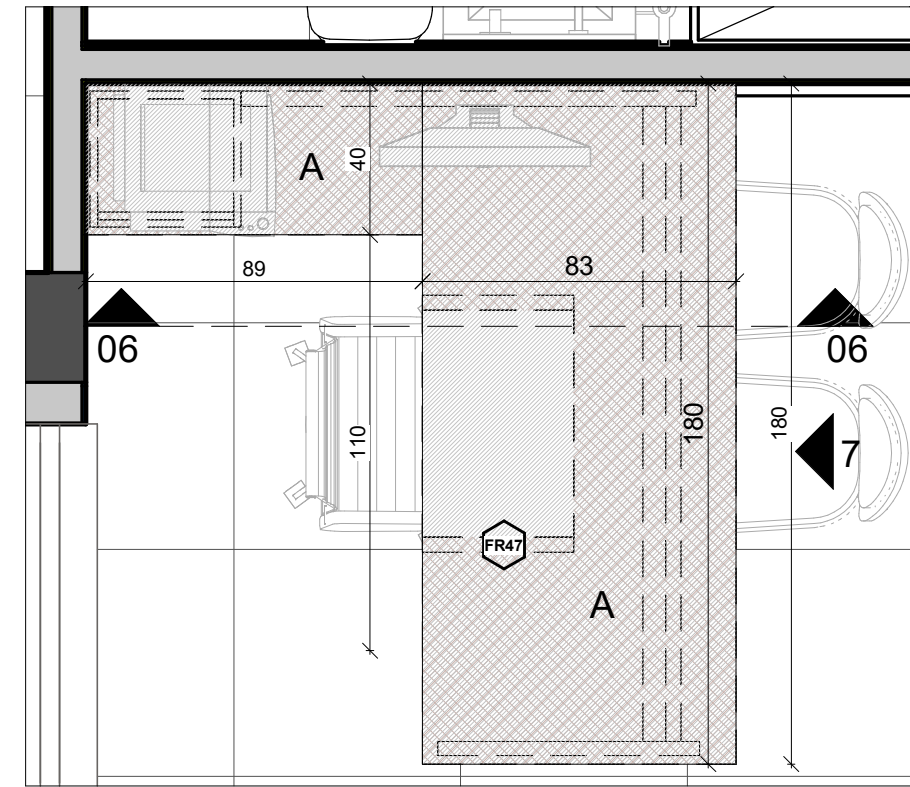

שולחן עבודה - חדר הדרכה 1
1:20

שולחן עבודה חדר הדרכה 3

שם	שולחן עבודה - חדר הדרכה 1
מידות	מידות לפי תכניות
תאור	שולחן עבודה עם יחידת צד נמוכה ומדפים . סגירה מקדימה . גמר פורמיקה לבחירת האדריכל
פירזול	ידיות ומנעולי ארון כדוגמת דומיסיל , מסילות וצירים כדוגמת
גמר	פורמיקה , סנדוויץ
פרטים	תכנית מפורטת ופרטים ראה חוברת מקבעים
הערות	על המבצע לבקר מידות וכיווני פתיחה גווני צבע רשימת גוונים יש לתאם עם מערכת חשמל תקשורת

תמונה תלת מימד להמחשה בלבד
לכל סטיה בין ההדמיה והתוכנית/פרישה התוכניות יגברו

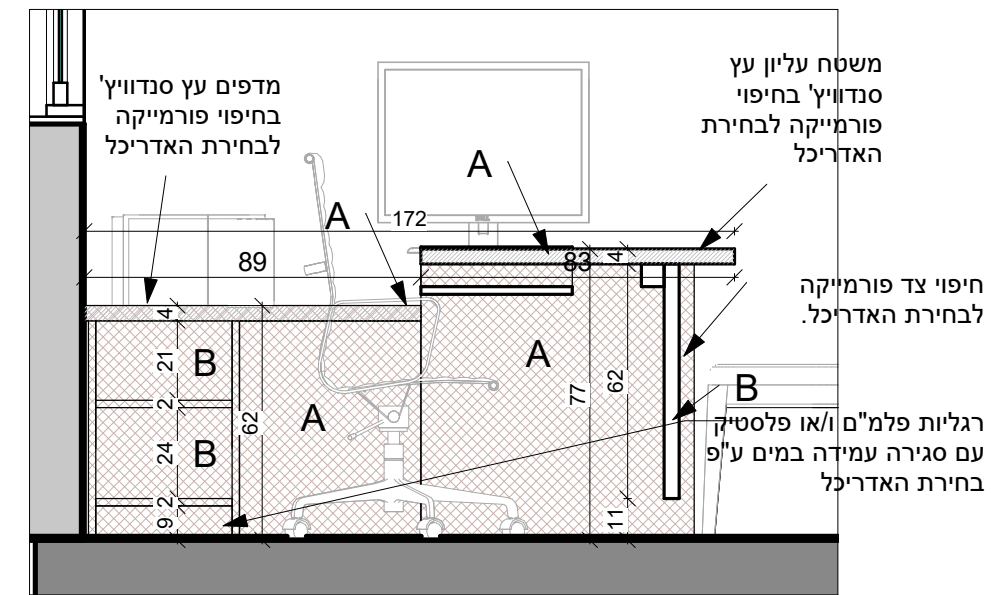

חתך 6-6-4
1:20

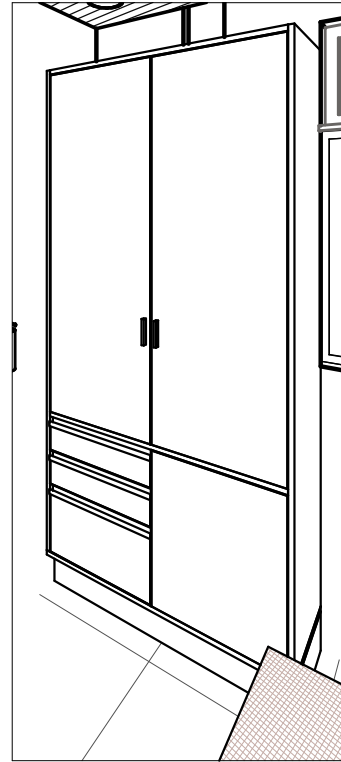

3 ארון חדר הדרכה 1

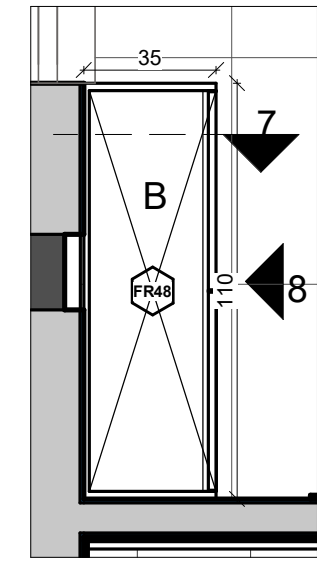

1 ארון חדר הדרכה
1 : 20

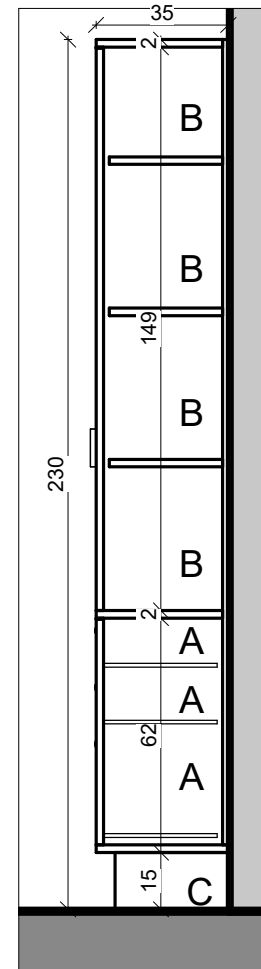

4 חתך 7-7
1 : 20

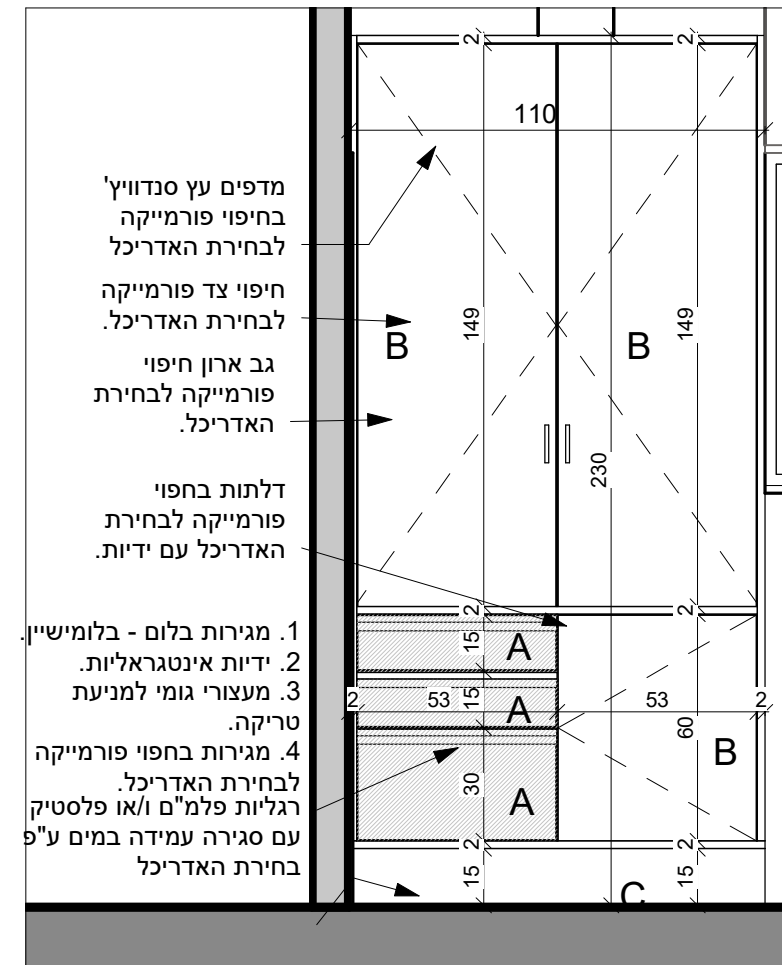

2 פרישה 8--
1 : 20

שם	ארון - חדר הדרכה 1
מידות	מידות לפי תכניות
תאור	ארון לאחסון ציוד משרדי ותיקים שתי דלתות ומגירות. גמר פורמיקה לבחירת האדריכל. ידיות אינטגרליות
פירזול	ידיות אינטגרליות, מסילות וצירים כדוגמת
גמר	פורמיקה, סנדוויץ' BLUM
פרטים	תכנית מפורטת ופרטים ראה חוברת מקבעים
הערות	על המבצע לבקר מידות וכיווני פתיחה גוונים צבע רשימת גוונים יש לתאם עם מערכת חשמל תקשורת

תמונה תלת מימד להמחשה בלבד
לכל סטייה בין ההדמיה והתוכנית/פרישה התוכנית יגברו

- 1. מגירות בלום - בלומישיין.
 - 2. ידיות אינטגרליות.
 - 3. מעצורי גומי למניעת טריקה.
 - 4. מגירות בחפוי פורמיקה לבחירת האדריכל.
- דלתות בחפוי פורמיקה לבחירת האדריכל עם ידיות.
- גב ארון חפוי פורמיקה לבחירת האדריכל.
- חיפוי צד פורמיקה לבחירת האדריכל.
- מדפים עץ סנדוויץ' בחפוי פורמיקה לבחירת האדריכל.

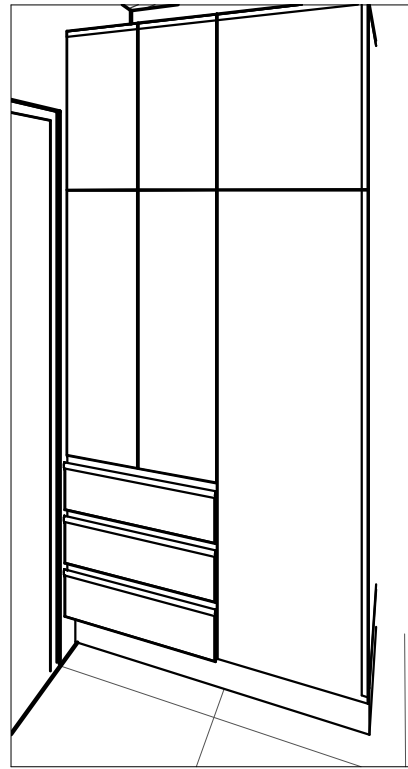

3 ארון בגדים רופא תורן

ארון חדר רופא תורן	שם
מידות לפי תכניות	מידות
ארון בגדים כולל מגירות יחידת תלייה וארונות. עשוי סנדוויץ גמר פורמיקה לבחירת האדריכל	תאור
ידיות אינטגרליות, מסילות וצירים כדוגמת	פירזול
פורמיקה, סנדוויץ BLUM	גמר
תכנית מפורטת ופרטים ראה חוברת מקבעים	פרטים
על המבצע לבקר מידות וכיווני פתיחה גווני צבע ראה רשימת גוונים יש לתאם עם מערכת חשמל תקשורת תמונה תלת מימד להמחשה בלבד	הערות
לכל סטיה בין ההדמיה והתוכנית/פרישה התוכנית יגברו	

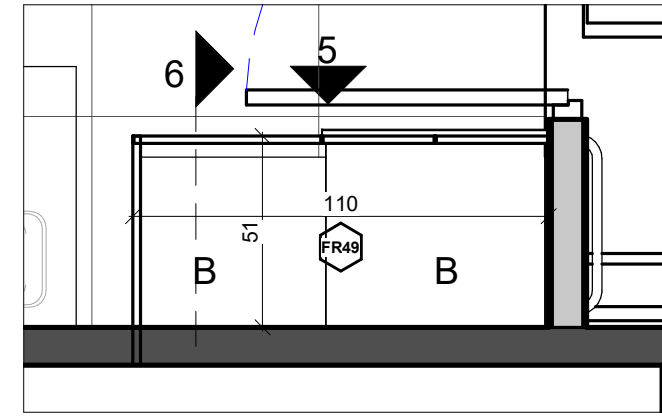

1 ארון חדר רופא תורן 1:20

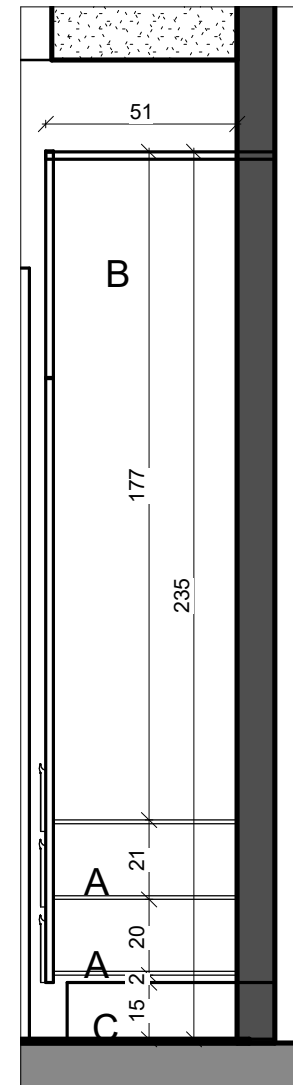

4 חתך 6-6 1:20

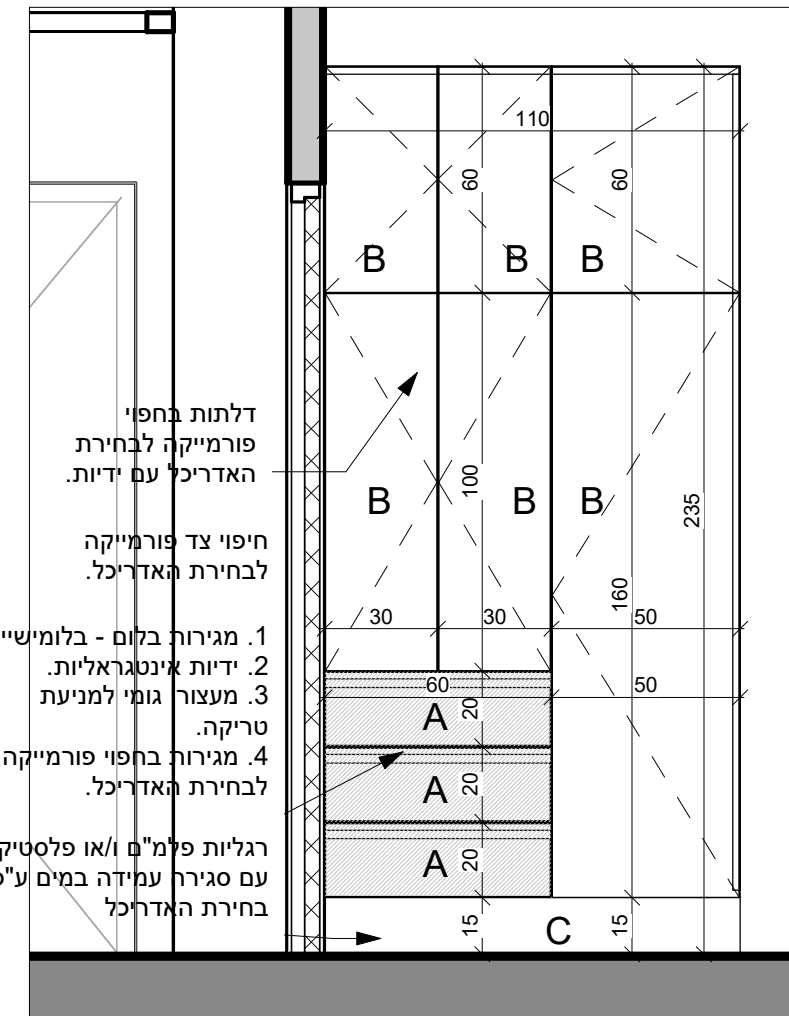

2 פרישה 5 1:20

למכרז

מהדרה - 06

04.12.2018

ארון חדר רופא תורן

קנה מידה 1:20

המרכז הרפואי לגליל FR49

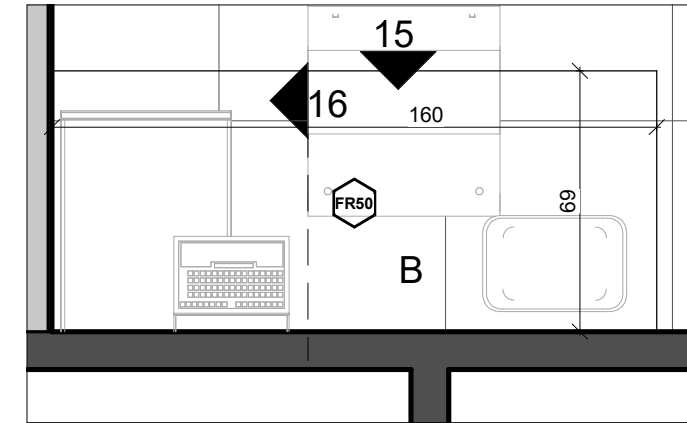
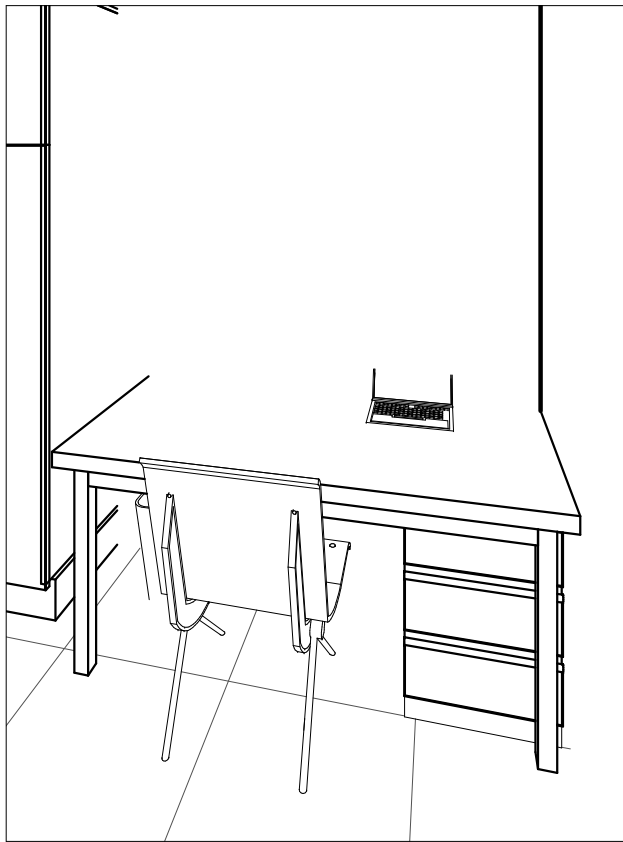

שולחן עבודה רופא תורך 2 1
1 : 20

שולחן עבודה רופא תורן 3

שם	שולחן עבודה
מידות	מידות לפי תכניות
תאור	שולחן עבודה עם יחידת מגירות. עשוי סנדוויץ גמר פורמיקה לבחירת האדריכל
פירזול	ידיות ומנעולי ארון כדוגמת דומיסיל, מסילות וצירים
גמר	פורמיקה, סנדוויץ BLUM
פרטים	תכנית מפורטת ופרטים ראה חוברת מקבעים
הערות	על המבצע לבקר מידות וכיווני פתיחה גווני צבע רשימת גוונים יש לתאם עם מערכת חשמל תקשורת תמונה תלת מימד להמחשה בלבד לכל סטיה בין ההדמיה והתוכנית/פרישה התוכנית יגברו

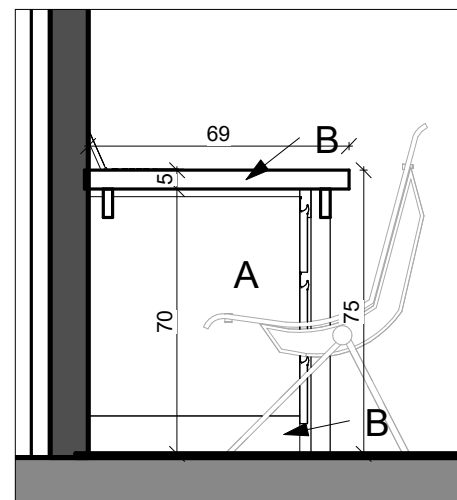

חתך 16-16 4
1 : 20

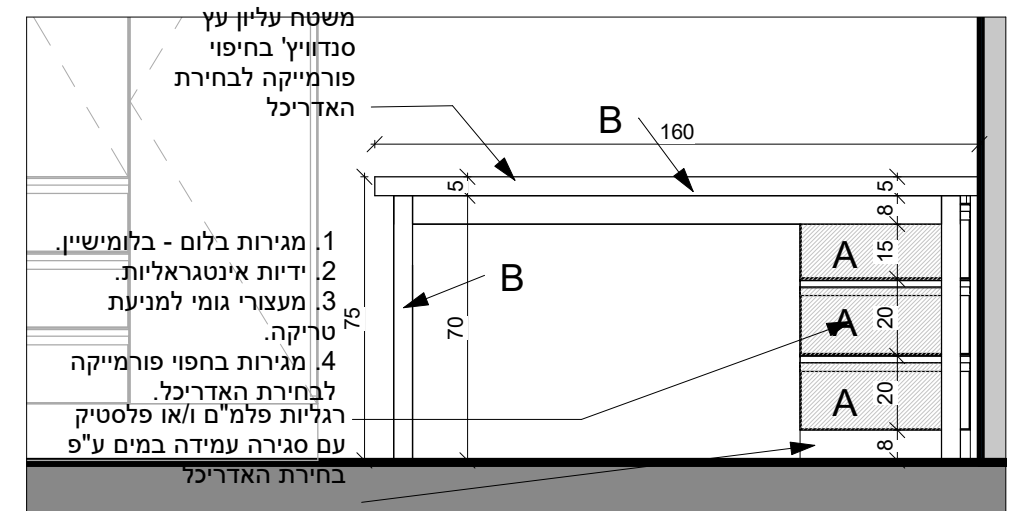

פרישה 15 2
1 : 20

למכרז

מהדורה - 06

04.12.2018

שולחן עבודה רופא תורן

קנה מידה 1 : 20

המרכז הרפואי לגליל FR50

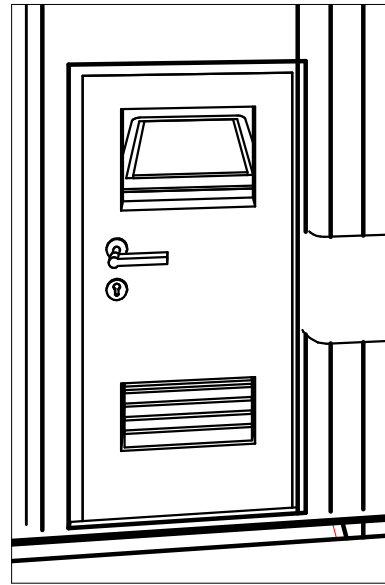

3D View 7 3

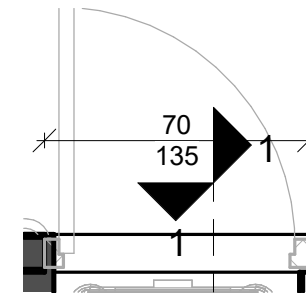

דלת לכביסה 2
1 : 20

שם	דלת לכביסה עם פתח עליון
מידות	מידות לפי תכניות
תאור	דלת שירות לעגלת כביסה עם פתח עליון להכנסת כביסה במצב סגור , אפשרות לנעילה ותוחה עם צירים לפינוי העגלה
פירזול	ידיות ומנעולי ארון כדוגמת דומיסיל , מסילות וצירים כדוגמת
גמר	פורמיקה , סנדוויץ
פרטים	תכנית מפורטת ופרטים ראה חוברת מקבעים
הערות	על המבצע לבקר מידות וכיווני פתיחה גווי צבע ראה רשימת גוונים יש לתאם עם מערכת חשמל תקשורת תמונה תלת מימד להמחשה בלבד לכל סטייה בין ההדמיה והתוכנית/פרישה התוכנית יגברו

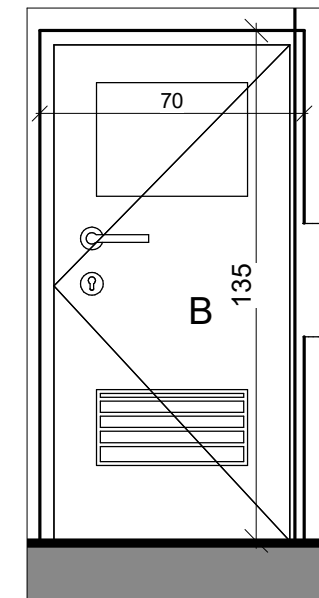

פרישה 1 4
1 : 20

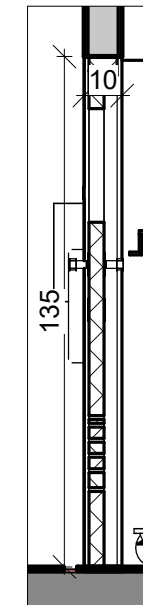

חתך-1-1 1
1 : 20

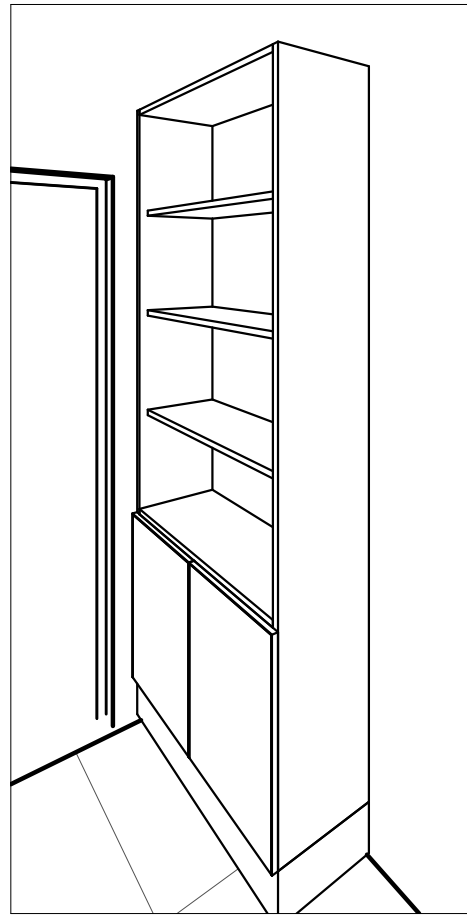

3 ארון קטן חדר רופא

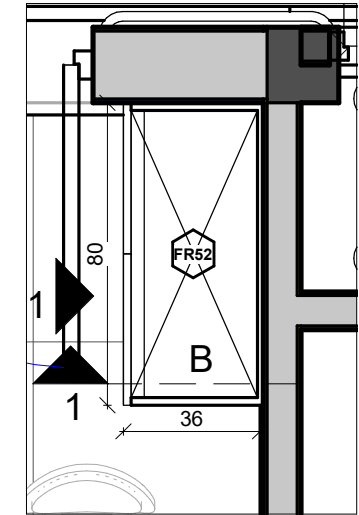

1 ארון קטן חדר רופא
1 : 20

שם	ארון קטן - חדר רופא
מידות	מידות לפי תכניות
תאור	ארון לאחסון תיקים וציוד רפואי ומשרדי . משולב יחידת ארונות בחלק התחתון ומדפים פתוחים בחלק העליון. עשוי עץ סנדוויץ' וגמר פורמיקה לבחירת האדריכל
פירזול	ידיות ומנעולי ארון כדוגמת דומיסיל , מסילות וצירים כדוגמת
גמר	פורמיקה , סנדוויץ' BLUM
פרטים	תכנית מפורטת ופרטים ראה חוברת מקבעים
הערות	על המבצע לבקר מידות וכיווני פתיחה גווני צבע ראה רשימת גוונים יש לתאם עם מערכת חשמל תקשורת תמונה תלת מימד להמחשה בלבד לכל סטיה בין ההדמיה והתוכנית/פרישה התוכניות יגברו

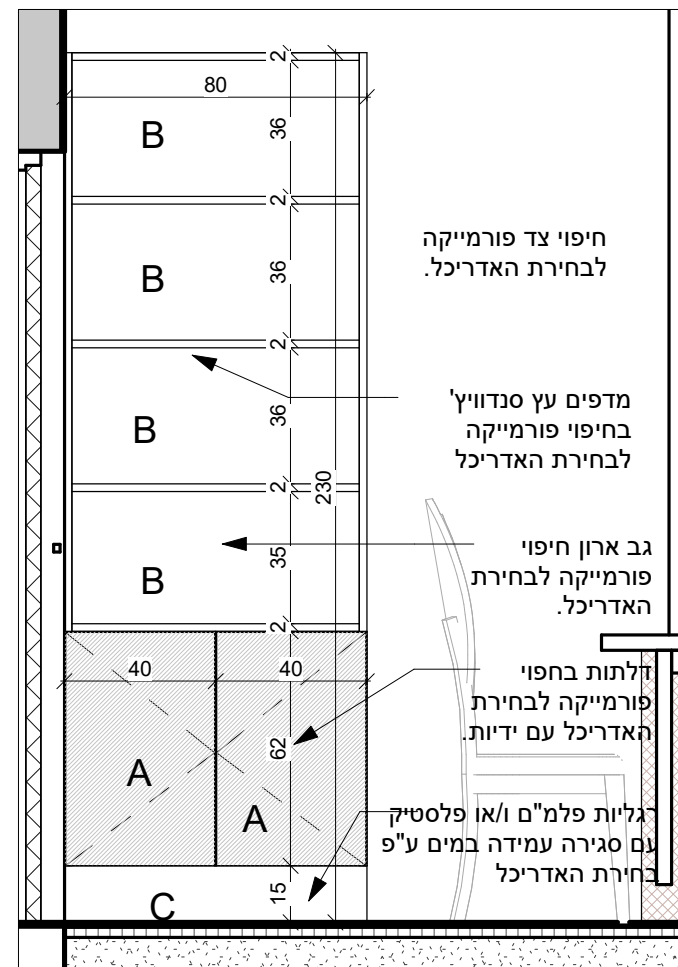

2 חתך 1-1
1 : 20

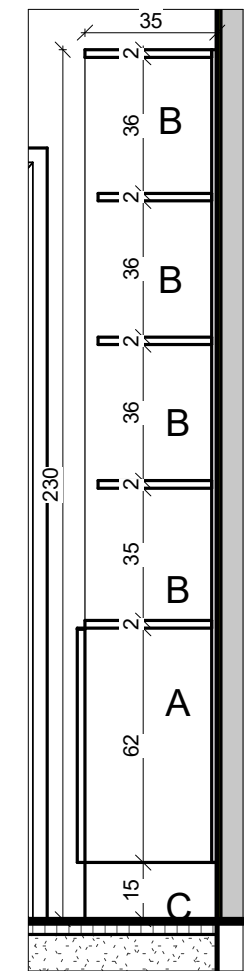

4 פרישה 1
1 : 20

למכרז

מהדורה - 06

04.12.2018

ארון קטן חדר רופא

קנה מידה 1 : 20

המרכז הרפואי לגליל FR52

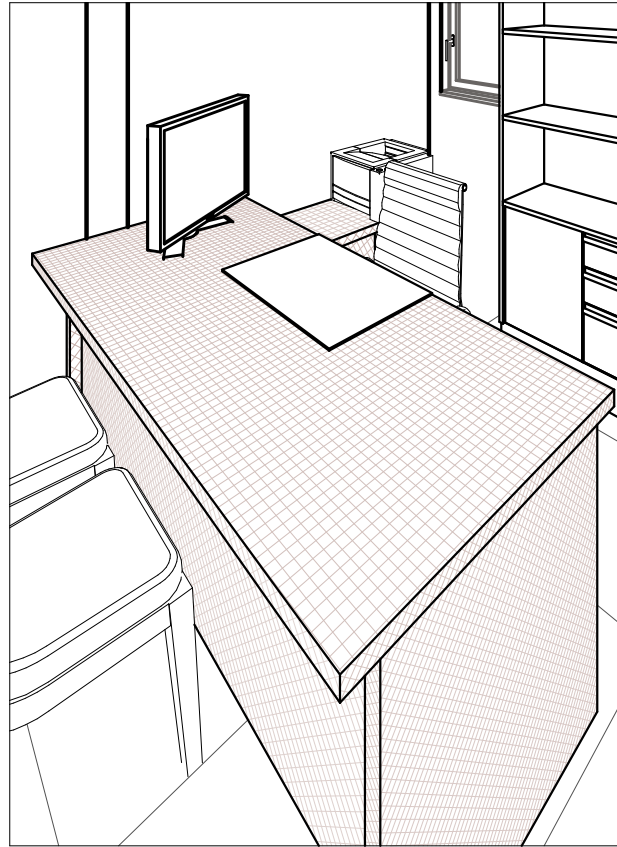

3 שולחן עבודה רופא

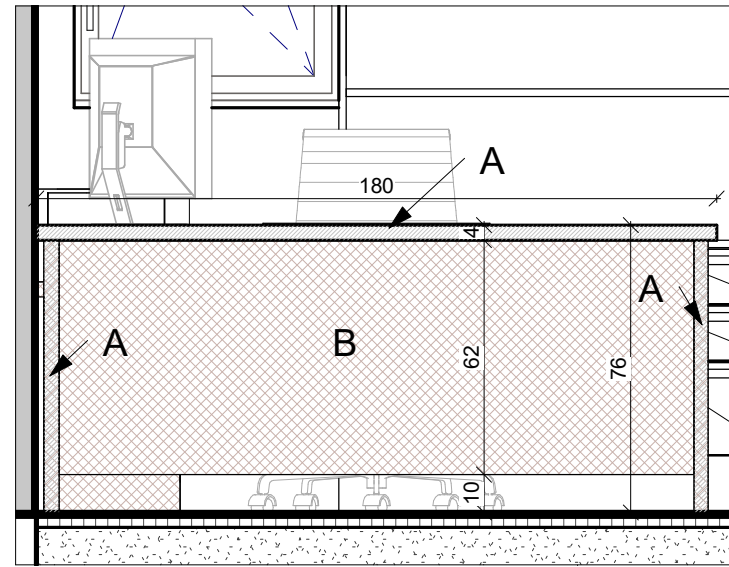

2 פרישה-1
1 : 20

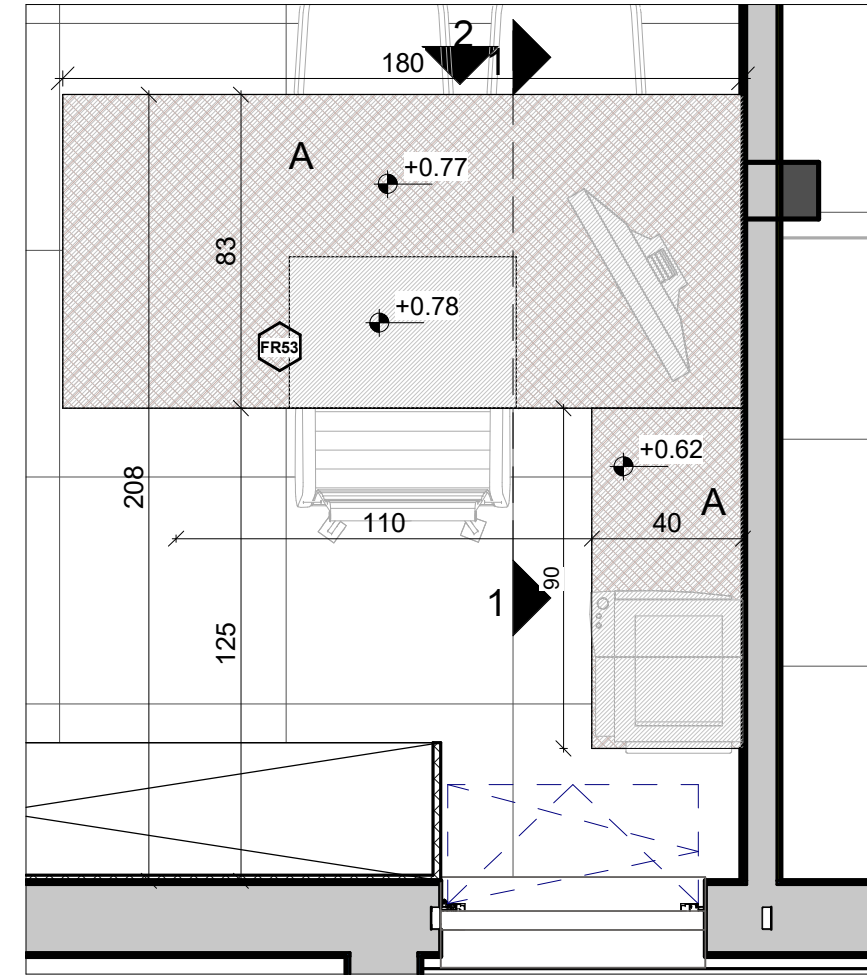

1 שולחן חדר רופא
1 : 20

שולחן עבודה - חדר רופא	שם
מידות לפי תכניות	מידות
שולחן עבודה עם יחידת צד נמוכה ומדפים . סגירה מקדימה . גמר פורמיקה לבחירת האדריכל	תאור
ידיות ומנעולי ארון כדוגמת דומיסיל , מסילות וצירים כדוגמת	פירזול
פורמיקה , סנדוויץ	גמר
BLUM	פרטים
תכנית מפורטת ופרטים ראה חוברת מקבעים	הערות
על המבצע לבקר מידות וכיווני פתיחה גווני צבע ראה רשימת גוונים יש לתאם עם מערכת חשמל תקשורת	
תמונה תלת מימד להמחשה בלבד	
לכל סטיה בין ההדמיה והתוכנית/פרישה התוכניות יגברו	

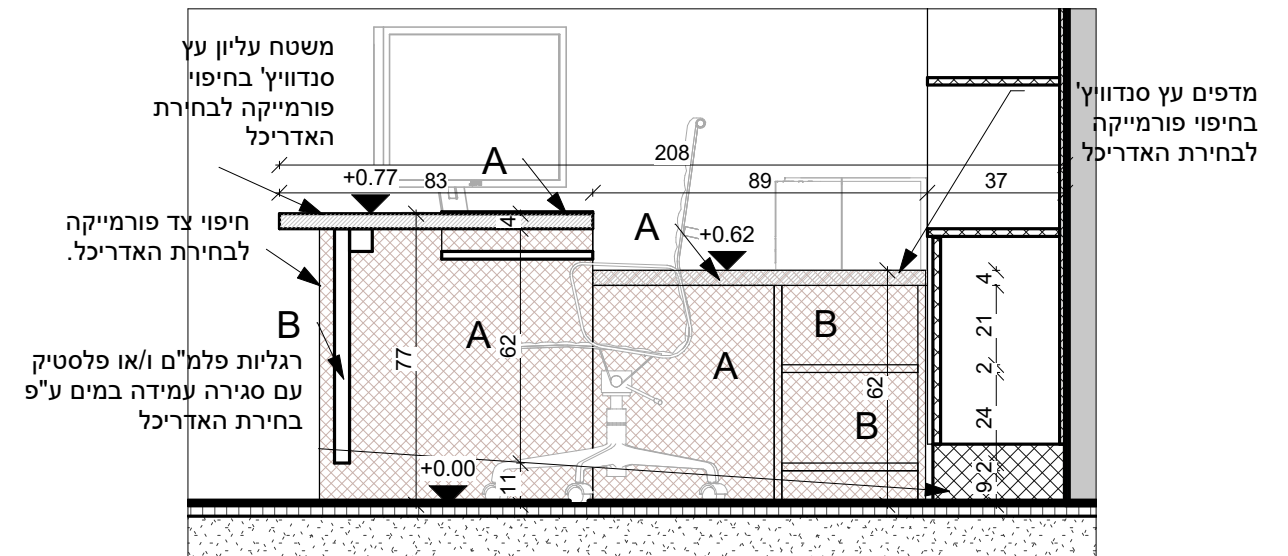

4 חתר..1-1
1 : 20

למכרז

06 - מהדורה

04.12.2018

שולחן עבודה - חדר רופא

קנה מידה 1 : 20

המרכז הרפואי לגליל FR53

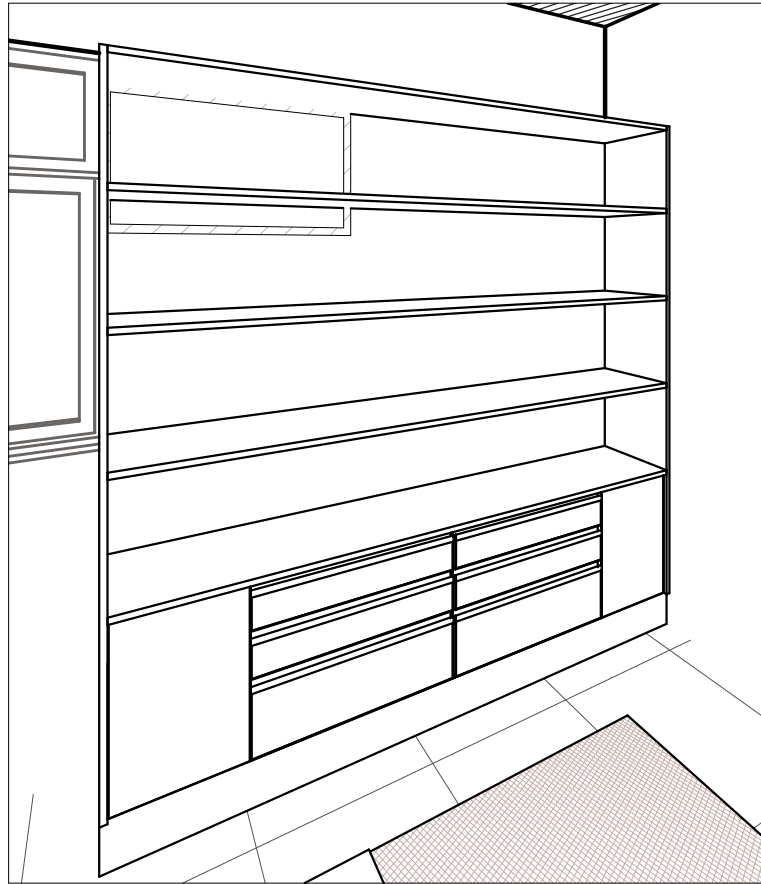

3 ארון חדר רופא

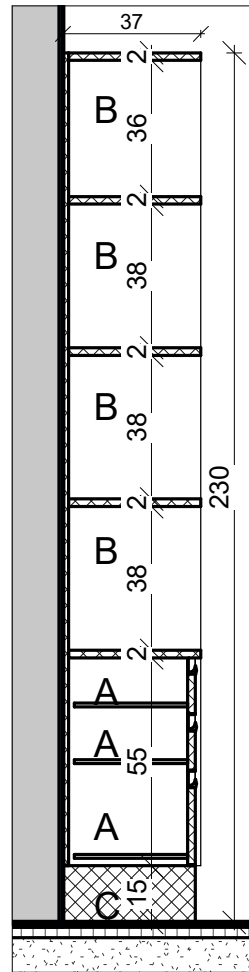

4 חתך 3-3
1 : 20

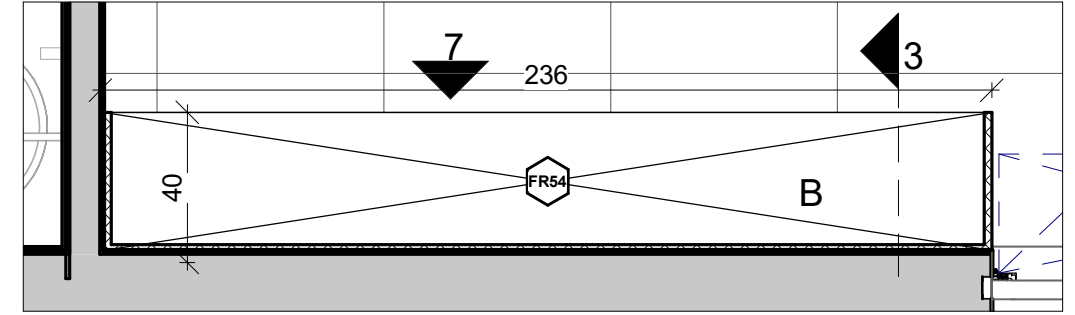

FR54
1 : 20

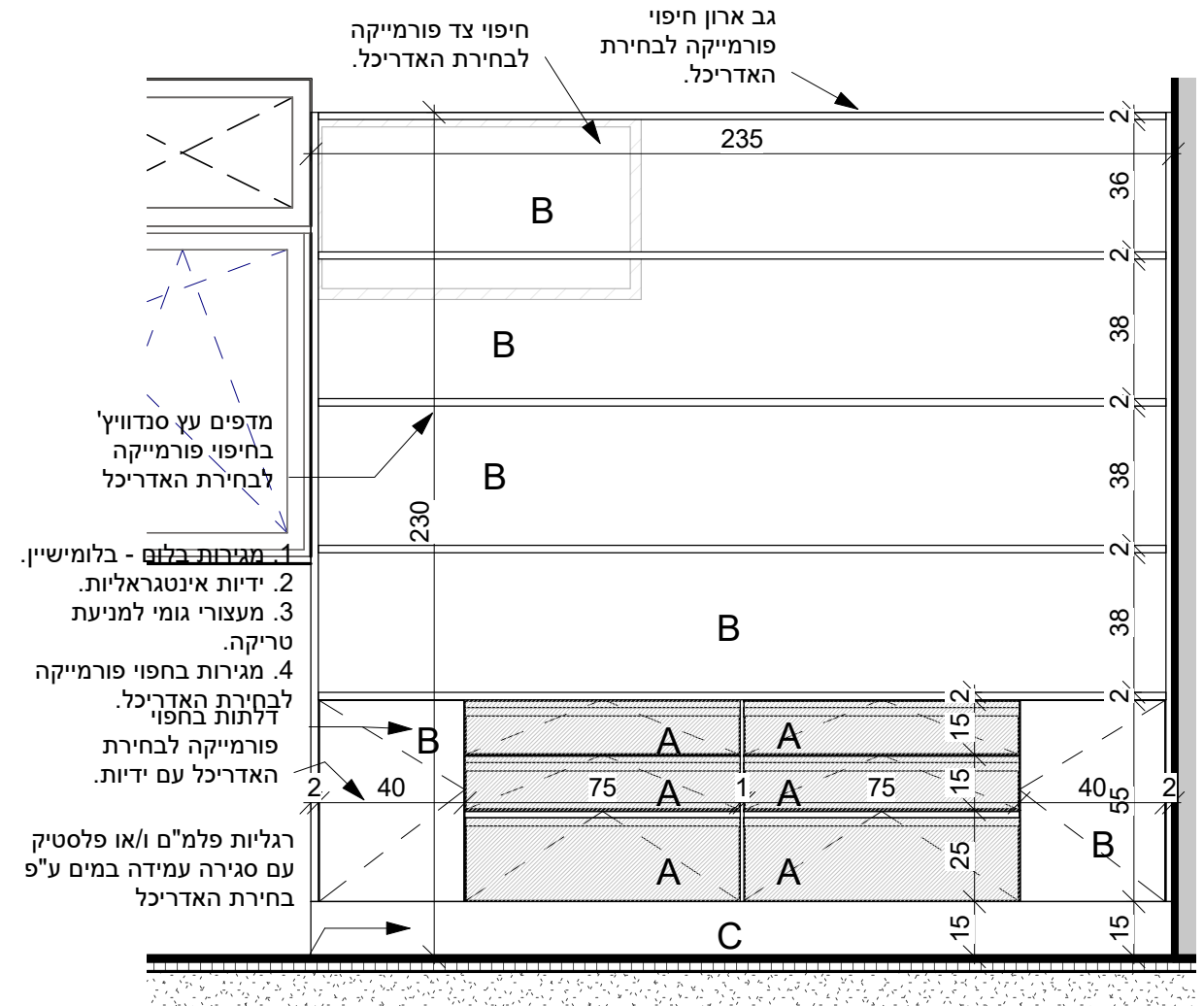

2 פרישה 7
1 : 20

שם	ארון משרד
מידות	מידות לפי תכניות
תאור	ארון לאחסון ציוד משרדי ותיקים. משולב יחידת מדפים פתוחים ומגירות. עשוי עץ סנדוויץ' גמר פורמייקה לבחירת האדריכל. ידיות אינטגרליות
פירזול	ידיות אינטגרליות, מסילות וצירים כדוגמת
גמר	פורמייקה, סנדוויץ' BLUM
פרטים	תכנית מפורטת ופרטים ראה חוברת מקבעים
הערות	על המבצע לבקר מידות וכיווני פתיחה גווני צבע ראה רשימת גוונים יש לתאם עם מערכת חשמל תקשורת

תמונה תלת מימד להמחשה בלבד
לכל סטיה בין ההדמיה והתוכנית/פרישה התוכנית יגברו

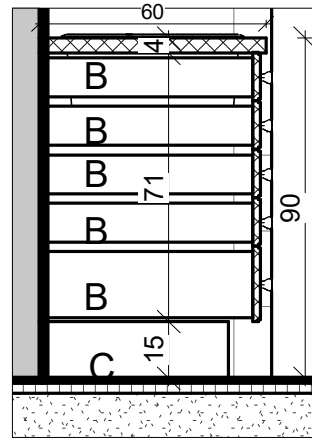

4 חתך 6-6
1 : 20

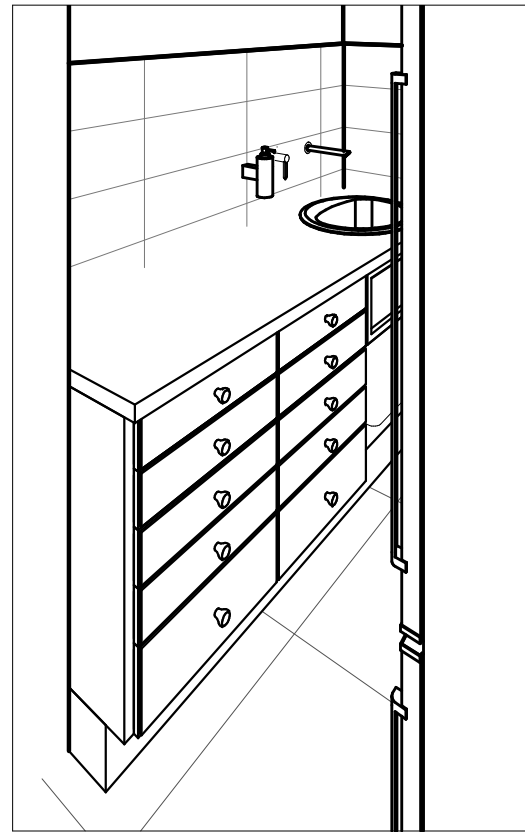

3 משטח עבודה תרופות
1 : 20

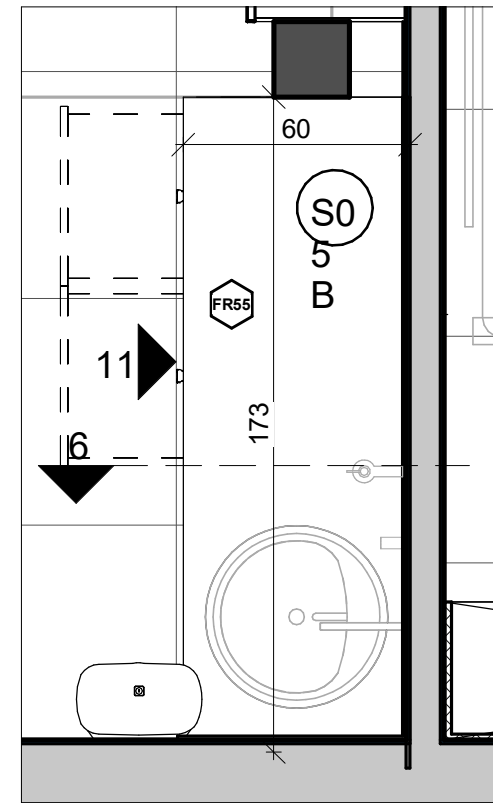

1 FR55
1 : 20

שם	משטח עבודה לתרופות+כיור
מידות	מידות לפי תכניות
תאור	ארון מתחת למשטח עבודה משיש וכיור בהתקנה שטוחה. הארון כולל שתי יחידות מגירות וארון. עשוי עץ סנדוויץ וגמר פורמיקה לבחירת האדריכל. צוקל מעץ סנדוויץ בחיפוי פורמיקה דמוי אלומיניום לבחירת האדריכל
פירזול	ידיות ומנעולי ארון כדוגמת דומיסיל, מסילות וצירים כדוגמת
גמר	פורמיקה, סנדוויץ
פרטים	תכנית מפורטת ופרטים ראה חוברת מקבעים
הערות	על המבצע לבקר מידות וכיווני פתיחה גווני צבע ראה רשימת גוונים יש לתאם עם מערכת חשמל תקשורת תמונה תלת מימד להמחשה בלבד לכל סטייה בין ההדמיה והתוכנית/פרישה התוכנית יגברו

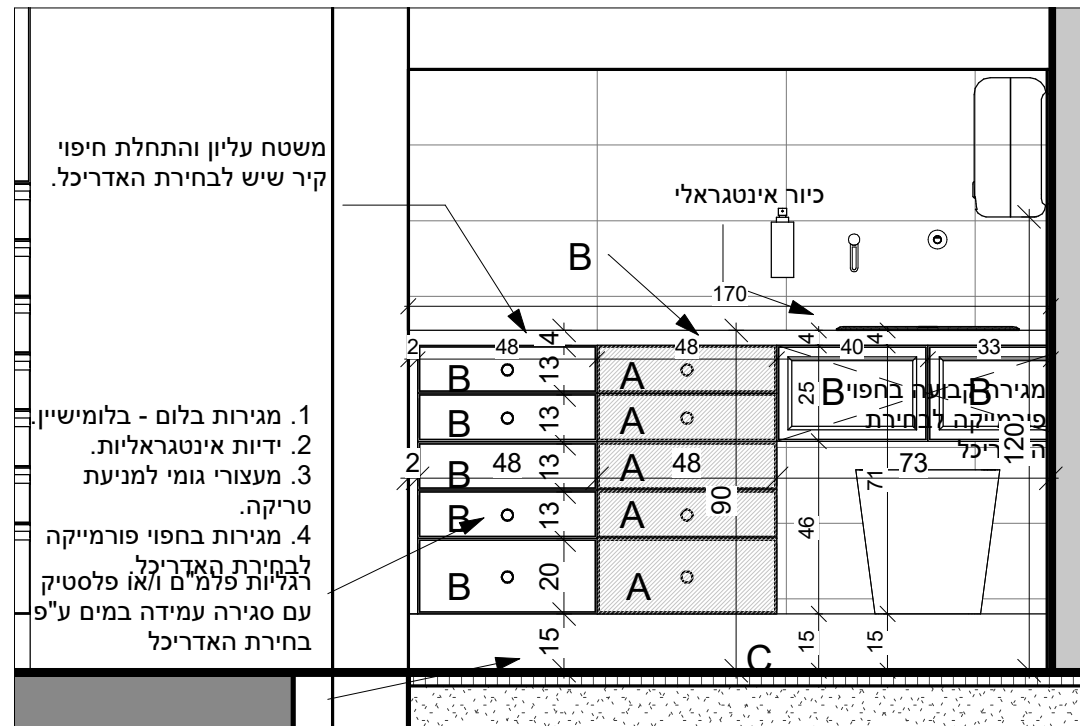

2 פרישה 11
1 : 20

למכרז

מהדורה - 06

04.12.2018

משטח עבודה תרופות

קנה מידה 1 : 20

המרכז הרפואי לגליל FR55

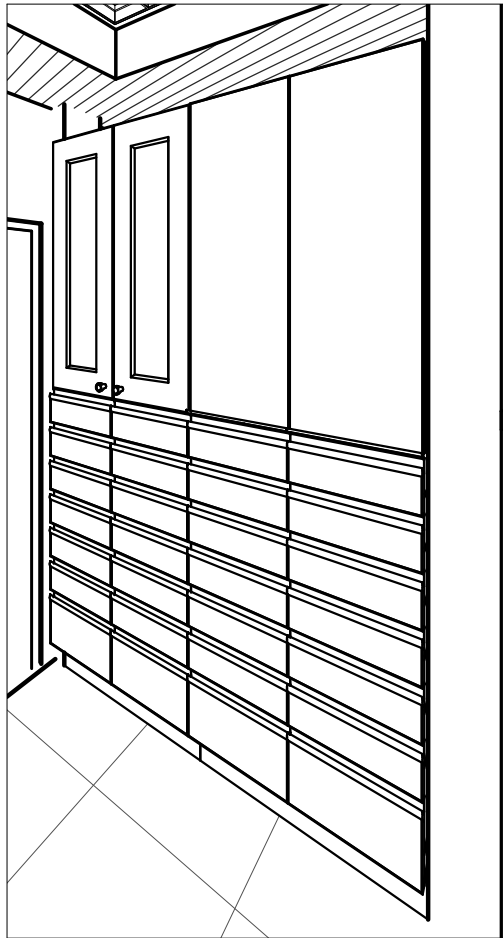

ארון תרופות 3

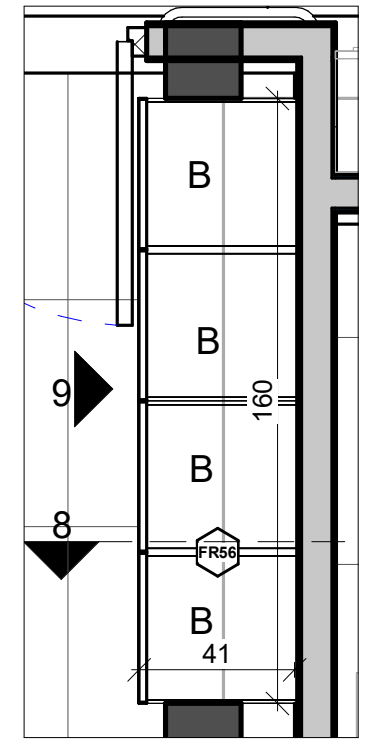

ארון תרופות 1
1:20

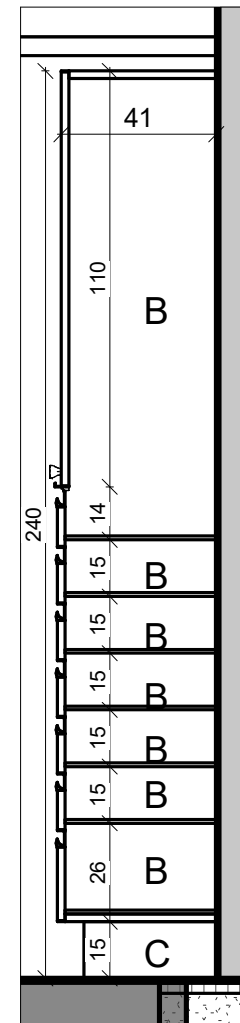

חתך 8-8 4
1:20

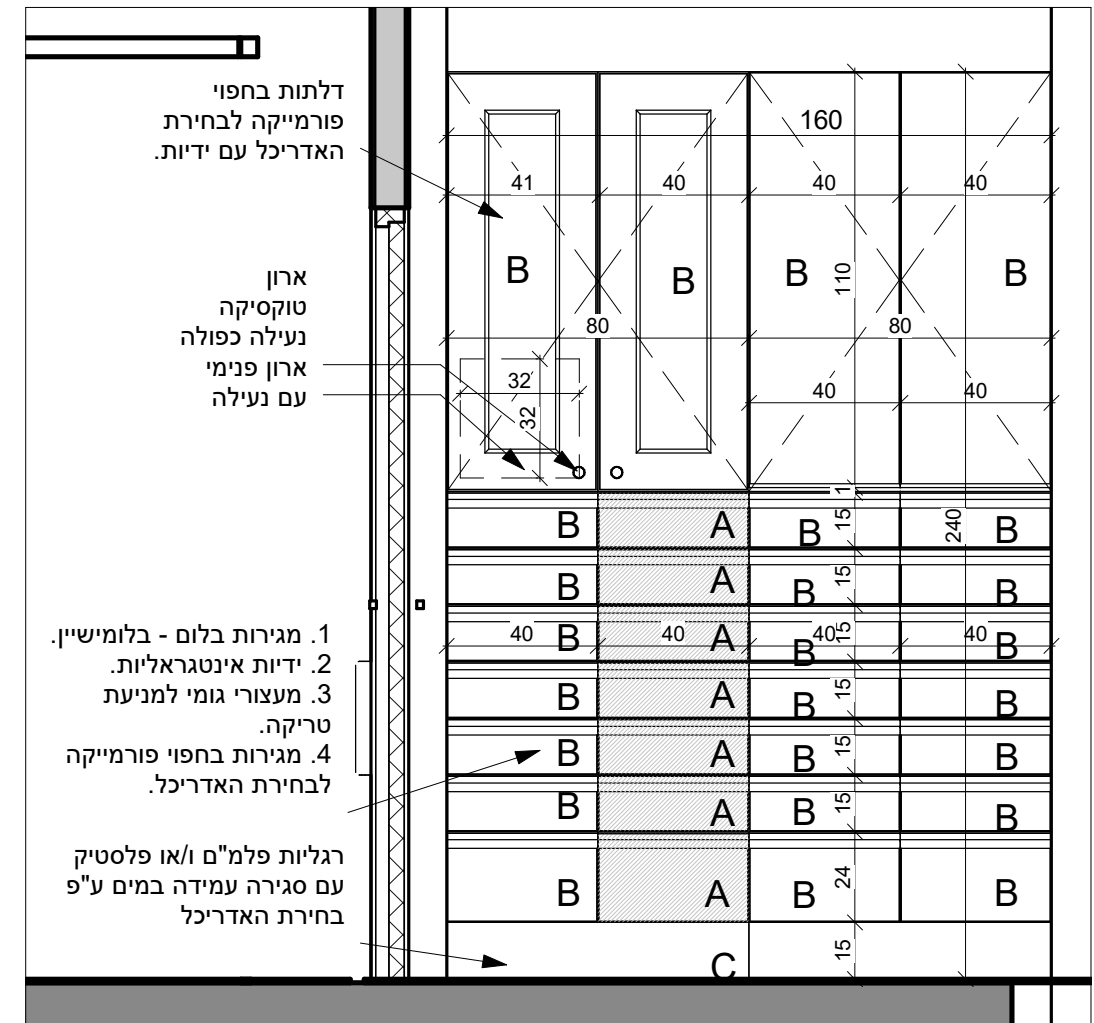

פרישה-9 2
1:20

שם	ארון תרופות מחקר
מידות	מידות לפי תכניות
תאור	ארון תרופות מחקר משולב מגירות בחלק התחתון וארונות בחלק העליון. עם אפשרות נעילה. עשוי עץ סנדוויץ וגמר פורמיקה לבחירת האדריכל
פירזול	ידיות אינטגרליות, מסילות וצירים כדוגמת
גמר	פורמיקה, סנדוויץ BLUM
פרטים	תכנית מפורטת ופרטים ראה חוברת מקבעים
הערות	על המבצע לבקר מידות וכיווני פתיחה גזוני צבע ראה רשימת גזונים יש לתאם עם מערכת חשמל תקשורת תמונה תלת מימד להמחשה בלבד לכל סטייה בין ההדמיה והתוכנית/פרישה התוכנית יגברו

למכרז

מהדורה - 06

04.12.2018

ארון תרופות - מחקר

קנה מידה 1:20

המרכז הרפואי לגליל FR56

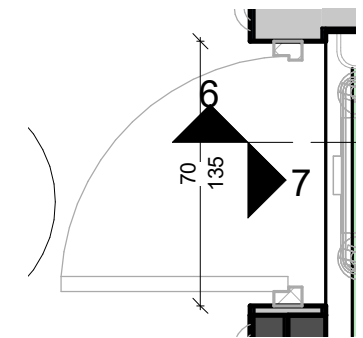
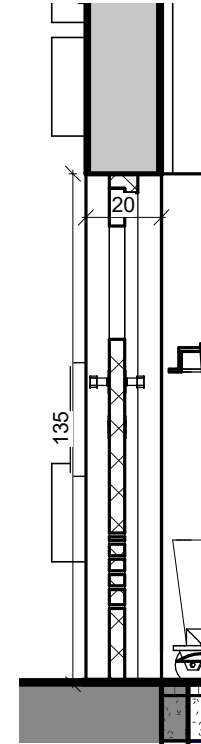
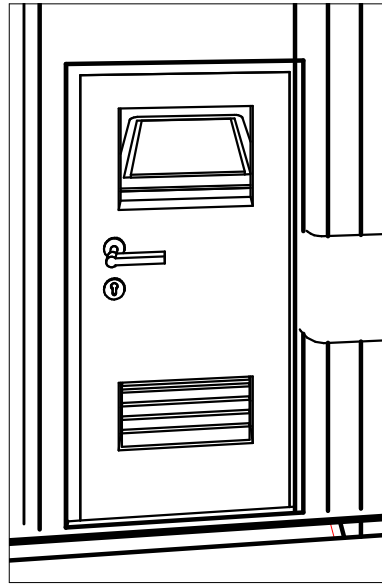

1 **Callout 4 - תכנית בניה**
1 : 20

2 **חתך 6-6**
1 : 20

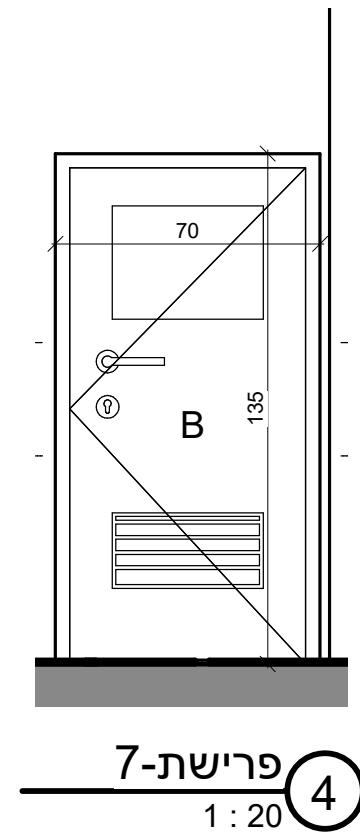

4 **פרישת-7**
1 : 20

שם	דלת לכביסה ישנה
מידות	מידות לפי תכניות
תאור	דלת שירות לעגלת כביסה עם פתח עליון להכנסת כביסה במצב סגור , אפשרות לנעילה ופתיחה עם צירים לפינני
פירזול	ידיות ומנעולי ארון כדוגמת דומיסיל , מסילות וצירים כדוגמת
גמר	פורמיקה , סנדוויץ
פרטים	תכנית מפורטת ופרטים ראה חוברת מקבעים
הערות	על המבצע לבקר מידות וכיווני פתיחה גוונים צבע רשימת גוונים יש לתאם עם מערכת חשמל תקשורת תמונה תלת מימד להמחשה בלבד לכל סטייה בין ההדמיה והתוכנית/פרישה התוכניות יגברו

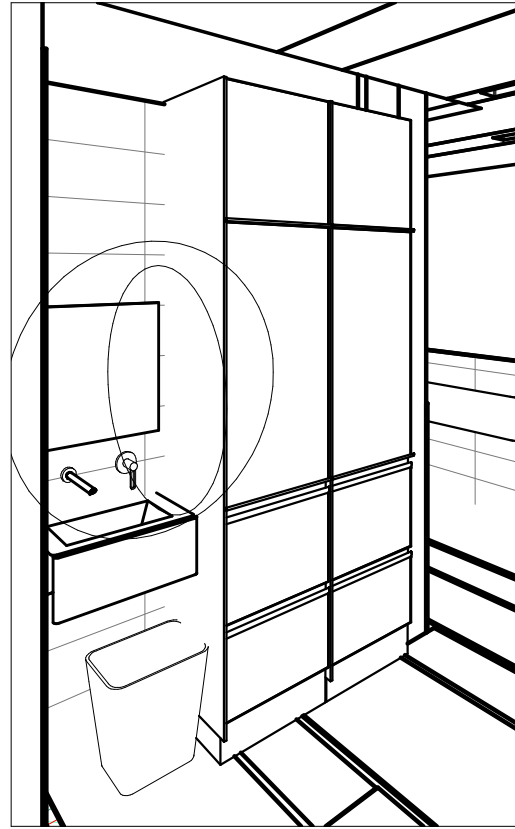

3 ארון אחסון אזור מטופלים

ארון אחסון - אזור מטופלים 3	שם
מידות לפי תכניות	מידות
ארון לאחסון ציוד רפואי. משולב יחידת מגירות בחלק התחתון ודלתות בחלק העליון אפשרות נעילה עשוי עץ סנדוויץ גמר פורמיקה לבחירת האדריכל.	תאור
ידיות אינטגרליות, מסילות וצירים כדוגמת	פירזול
פורמיקה, סנדוויץ	גמר
BLUM	פרטים
תכנית מפורטת ופרטים ראה חוברת מקבעים	הערות
על המבצע לבקר מידות וכיווני פתיחה גווני צבע ראה רשימת גוונים יש לתאם עם מערכת חשמל תקשורת	
תמונה תלת מימד להמחשה בלבד	
לכל סטייה בין ההדמיה והתוכנית/פרישה התוכנית יגברו	

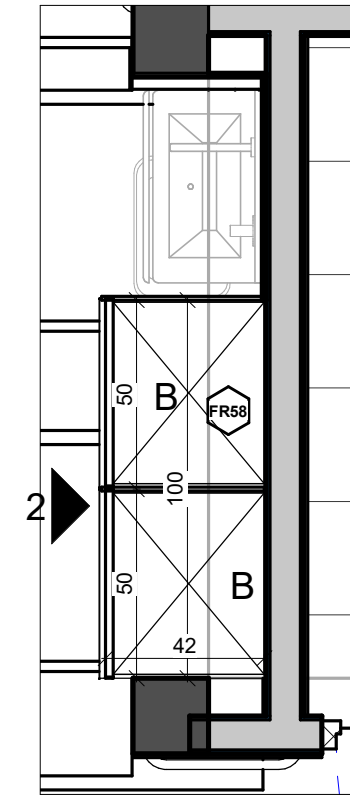
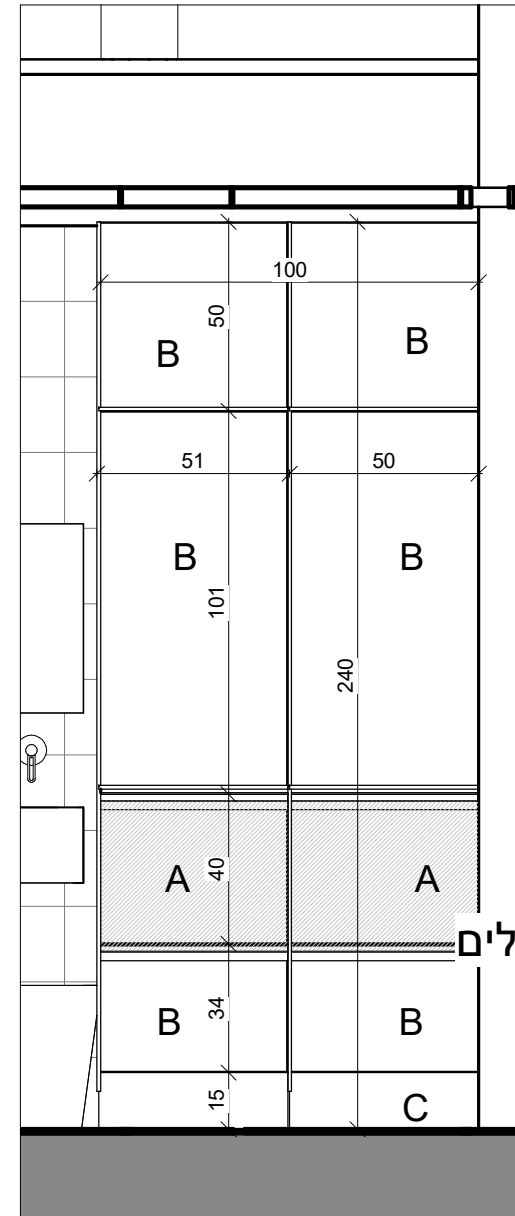

1 ארון אחסון אזור מטופלים 1 : 20

2 פרישה 1 : 20

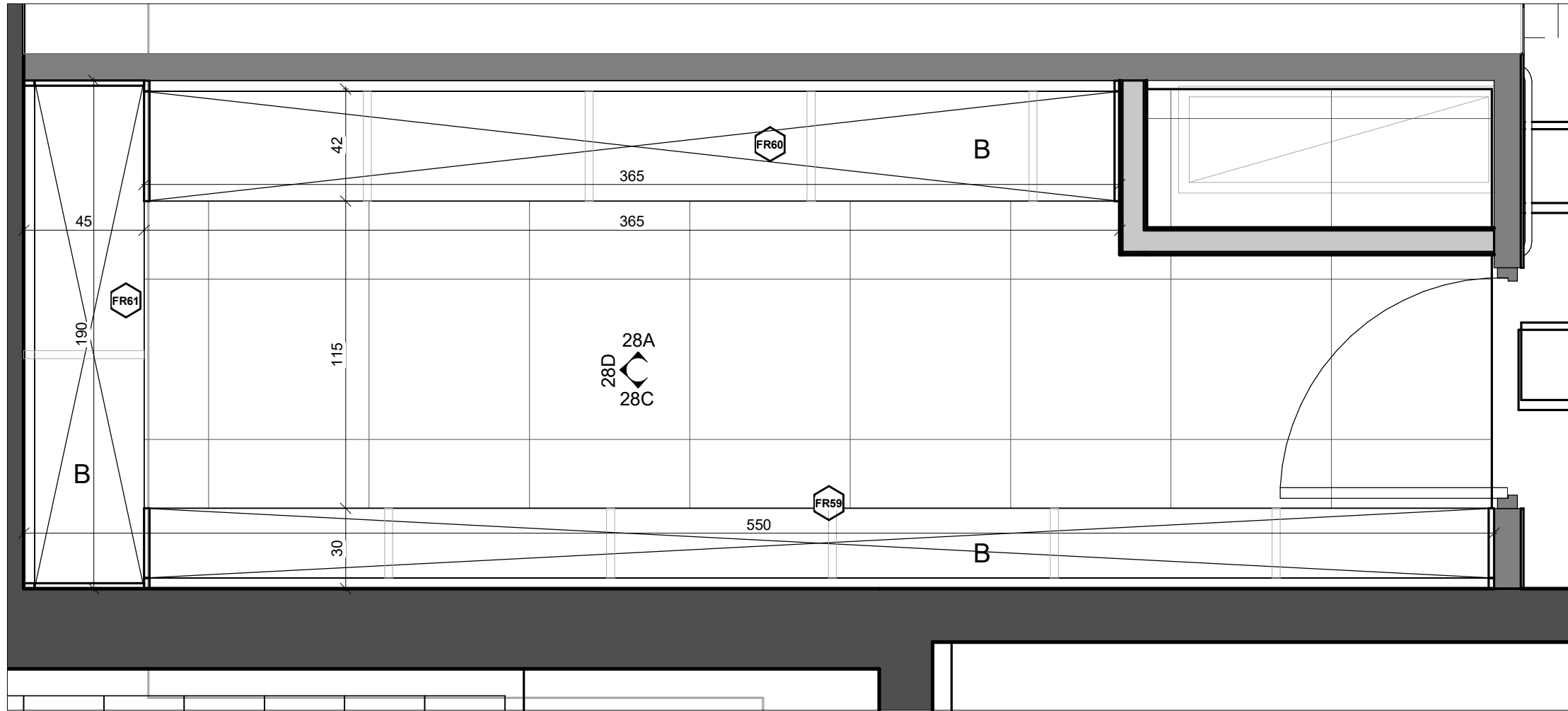

1 ארון מחסן מש' 1
1 : 20

שם	מדפים ניידים לאחסון
מידות	מידות לפי תכניות
תאור	מדפים ניידים לאחסון משק . עשוי סנדוויץ גמר פורמיקה לבחירת האדריכל
פירזול	ידיות ומנעולי ארון כדוגמת דומיסיל , מסילות וצירים כדוגמת
גמר	פורמיקה , סנדוויץ
פרטים	תכנית מפורטת ופרטים ראה חוברת מקבעים
הערות	על המבצע לבקר מידות וכיווני פתיחה גזוני צבע ראה רשימת גזונים יש לתאם עם מערכת חשמל תקשורת תמונה תלת מימד להמחשה בלבד לכל סטייה בין ההדמיה והתוכנית/פרישה התוכנית יגברו

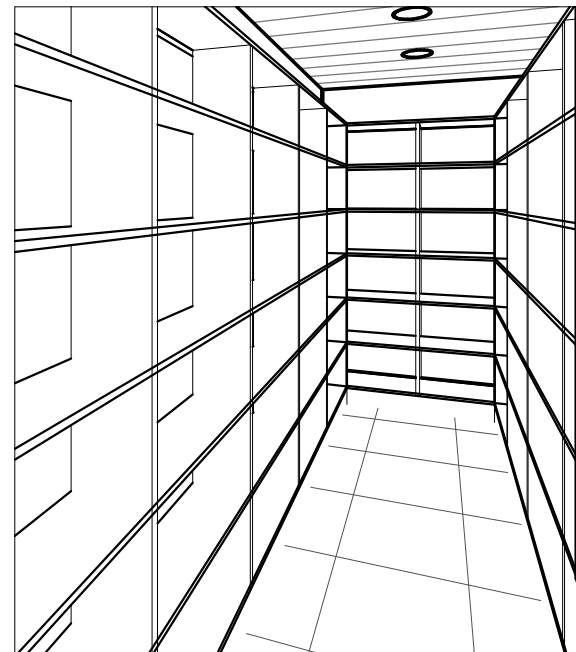

2 ארון מחסן משק 2

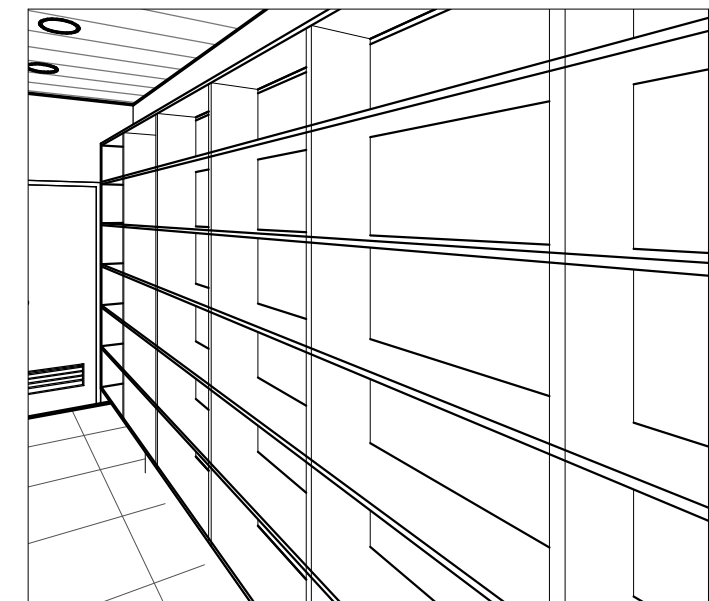

3 ארון מחסן משק 1

ארון מחסן משק 1

קנה מידה 1 : 20

למכרז

מהדורה - 06

04.12.2018

המרכז הרפואי לגליל FR59

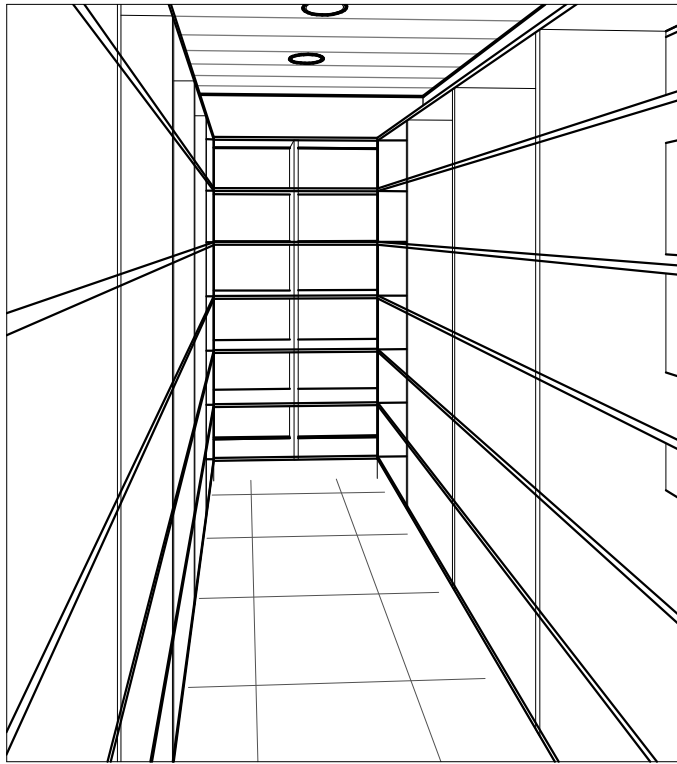

3 ארון מחסן משק 3

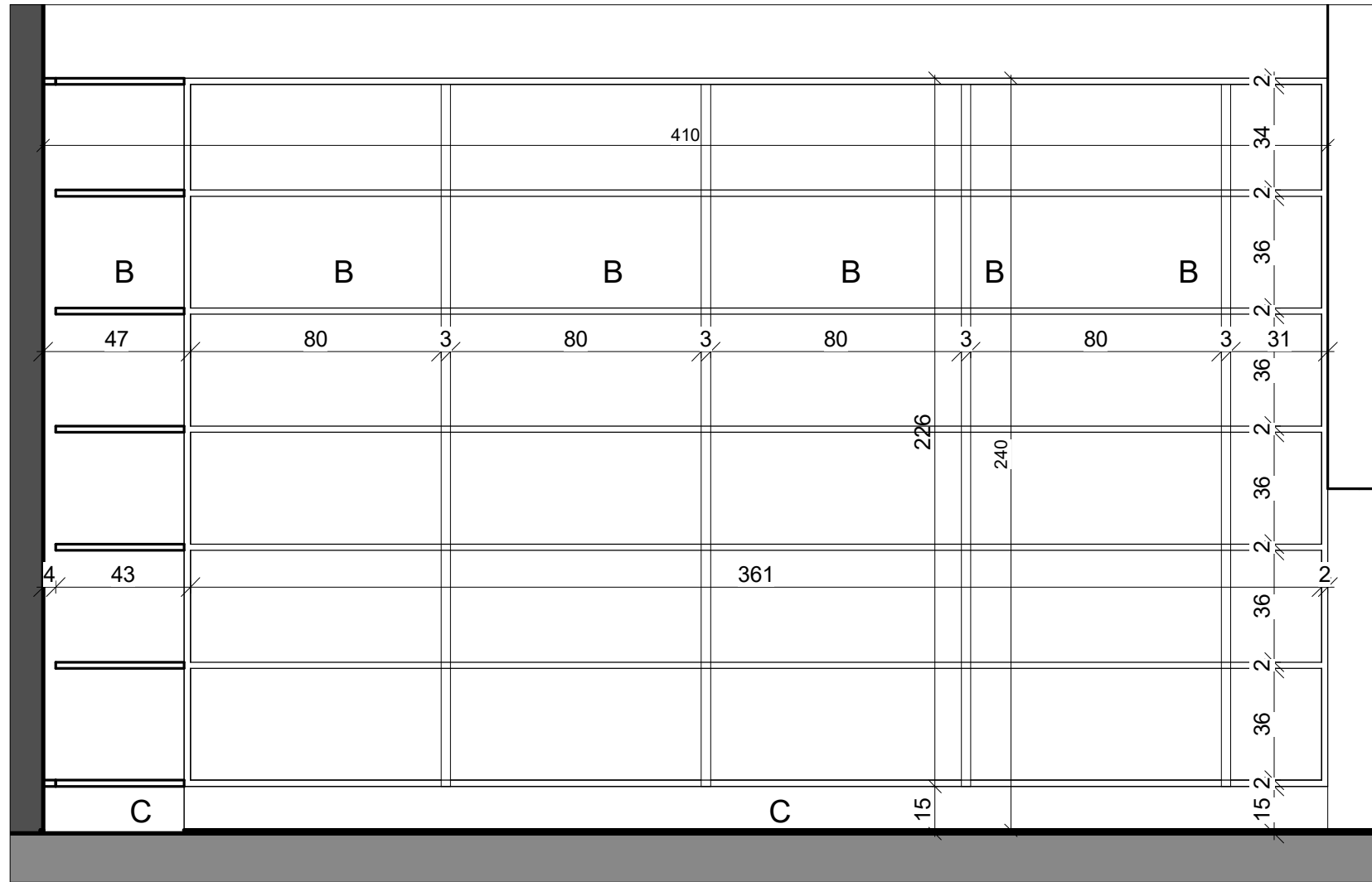

28.A 2
1:20

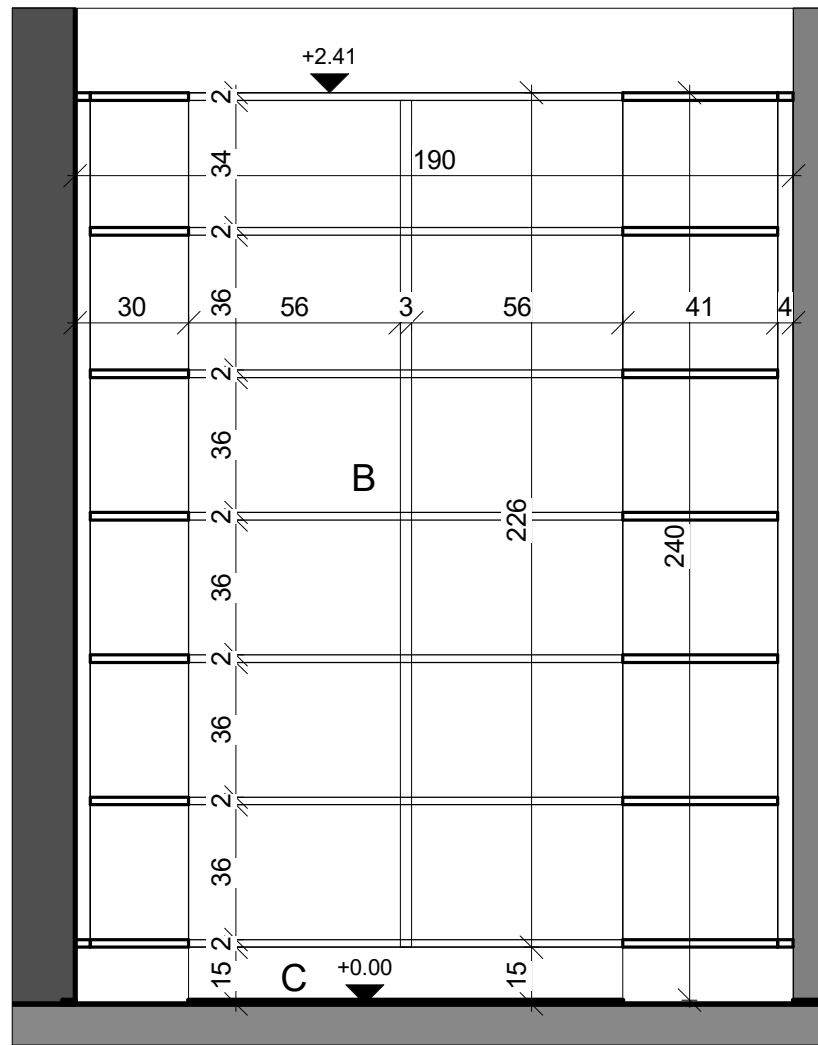

28.D
1 : 20 (2)

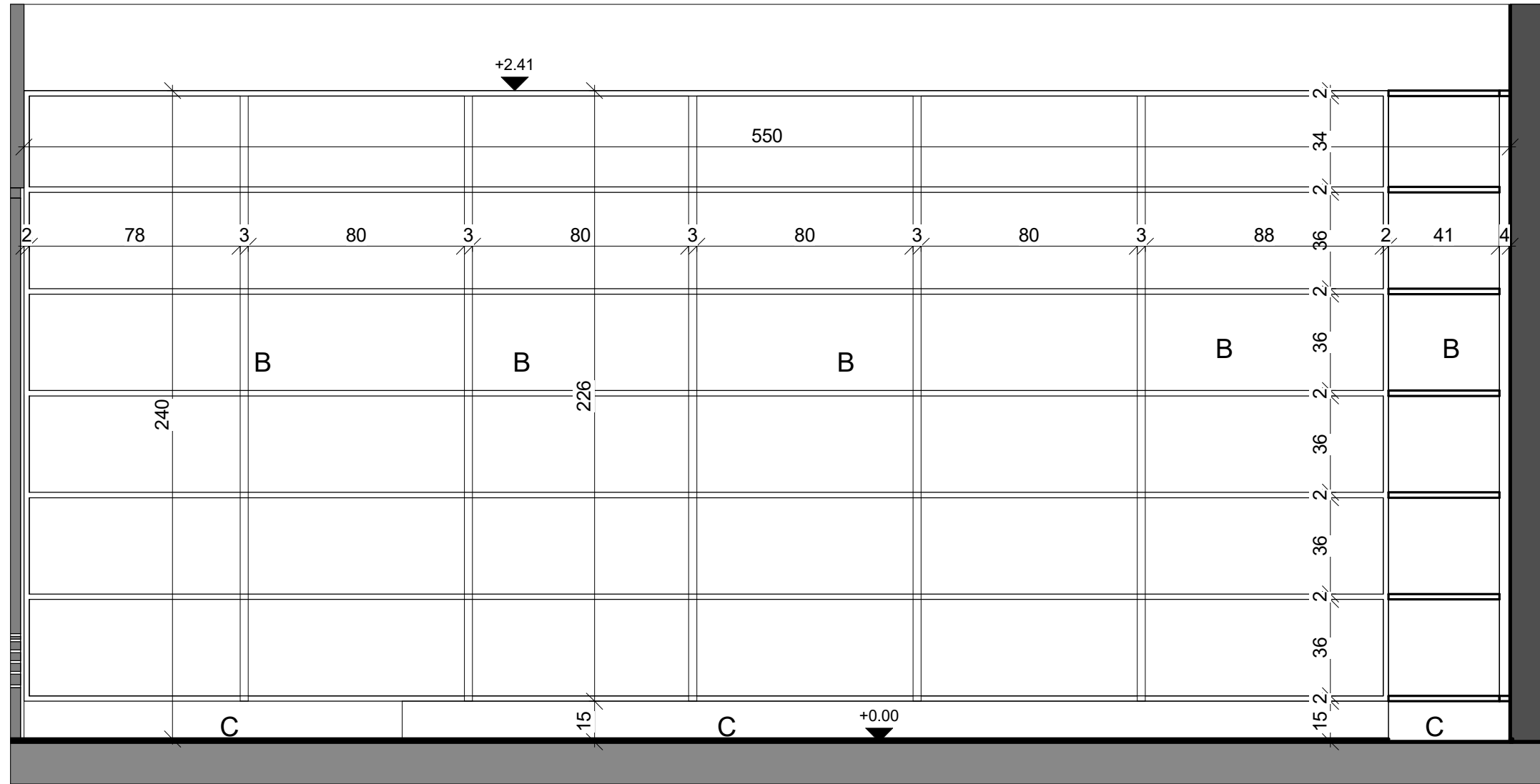

28.C
1 : 20 (1)

למכרז

מהדורה - 06

04.12.2018

ארון מחסן משק 2

קנה מידה 1 : 20

המרכז הרפואי לגליל FR61

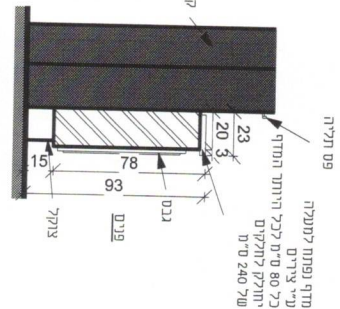
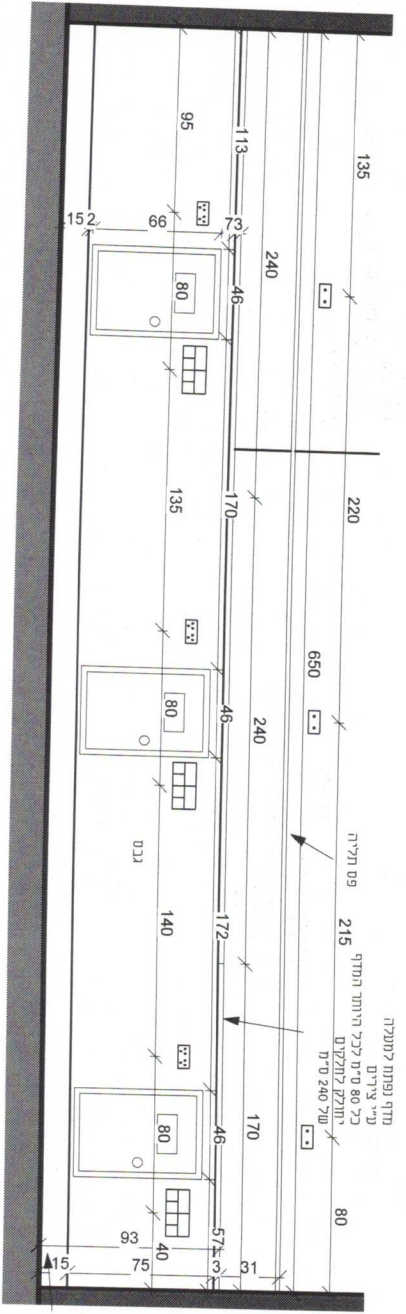

64-תת 3 (1:25)

64-תת 2 (1:25)

80/66

מפת מוצר + נטות

הערה:

שם	מידות	מידות לפי תוכנית
מדף נפתח לתעמיה ע"י צירים על 80 ס"מ לזווית 90°, המדף יחולק לחלקים של 240 ס"מ. עם גמר פורמיקה בחזית האדריכל	תאור	מידות לפי תוכנית
זווית ומעלה, ארון כדוגמת דמוסילי, מסלולת וצירים כדוגמת מטלס	פירוט	מידות לפי תוכנית
גמר פורמיקה, סדרוויץ	גמר	מידות לפי תוכנית
תכנית מפורטת ופריטים ראה חוברת מקבצים	פריטים	מידות לפי תוכנית
על המבצע לזכור מידות וכוונות פניה גור צבע ראה רשימת מופים יש לתאם עם מערכת השמל תקשורת	הערות	מידות לפי תוכנית

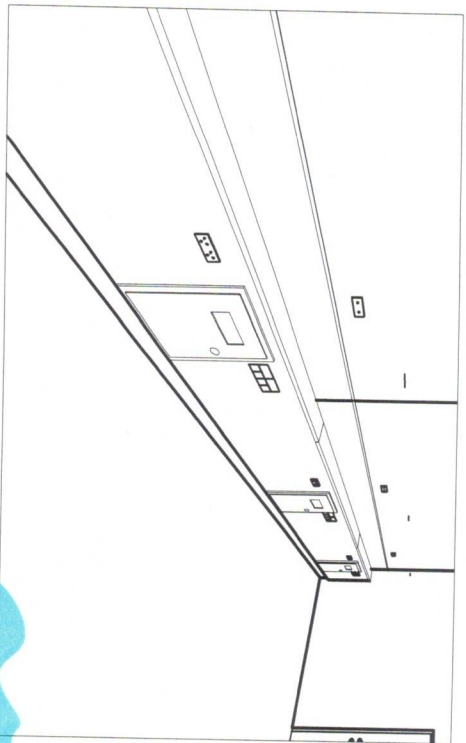

FR64 1 (1:25)

לעיון

04 - תמונת 09.03.2017

